



HOLZ-ALU HAUSTÜREN

HOLZ - ALU

INHALT

Seite

AVANTGARDE.....5
Moderne Holz-Alu Haustüren

VETRO.....31
Moderne Holz-Alu-Glas Haustüren

CLASSIC.....41
Klassische Holz-Alu Haustüren

TECHNIK.....52
Technische Daten

FARBEN.....58
Farbtöne für Alu- und Holzoberflächen

GLAS.....61
Verglasung

ZUBEHÖR.....62
Verriegelung
Beschläge
Sonstiges Zubehör

Türen sind Teil des Lebens. Wir haben täglich mit ihnen zu tun, wir fühlen uns ihnen zugehörig, wir beobachten sie, berühren sie unzählige Male, wir öffnen sie respektvoll, erwartungsvoll, zurückhaltend oder neugierig, wir verstecken uns hinter ihnen oder offenbaren uns durch sie. Eine Tür zu haben, bedeutet, ein Zuhause zu haben, Sicherheit zu haben, einen Raum, dem wir angehören. Eine Tür lädt uns ein, durch sie hindurch zu gehen, sie öffnet Wege und bildet Übergänge zwischen Geburt und Tod. Wir bekommen sie mit der Geburt und wenn wir durch sie hindurch schreiten, gehen wir symbolisch fort, treten auf die andere Seite. Eine offene Tür steht für grenzenlose Möglichkeiten, für Hoffnung, und eine geschlossene für Abgeschiedenheit, das Gefühl der Ruhe oder aber auch für Enttäuschung und Beengtheit.

Türen verbinden wir mit dem natürlichen Bedürfnis nach Ordnung und Raumaufteilung. Die ältesten Türen waren aus massivem Holz, ohne Bemalung oder Schnitzerei.



Außenansicht
ALU



Innenansicht
FICHTE

HAUSTÜREN VORTEILE

Heute sind Türen minimalistisch einfach und von klaren Linien. Die high-tech konstruierten Flügel und Rahmen sind auf der Außenseite eingefasst in wetterbeständiges Aluminium. Die heutigen Schlüsseigenschaften von Eingangstüren sind Wärme- und Schalldämmung, eine natürliche Ausstrahlung und optimales Wohngefühl.

Eine Holz-Alu Haustür kann für reizvolle Effekte im Innenraum sorgen, ohne aufdringlich zu wirken. Durch verschiedene Holzarten und Farben werden besondere Akzente gesetzt. Ob in quer- oder längslaufender Optik, genießen Sie die Natur in ihrer schönsten Vollendung.

Vielleicht werden Sie durch die Türen aus unserem Katalog inspiriert und entdecken die Tür Ihres Lebens. Durch Ihre Tür werden Sie ins Leben schreiten und durch das Leben in die Zukunft reisen.

VORTEILE DIE ÜBERZEUGEN

Hervorragender Witterungsschutz und Pflegeleichtigkeit.

Das Aluminium auf der Außenseite ist sehr robust und bietet einen sehr guten Schutz vor Regen und Schnee. Die Aluschale ist leicht zu reinigen und benötigt nur geringe Pflege.

Natürliche Ausstrahlung, Schönheit und optimales Wohngefühl.

Das Holz mit seiner lebhaften Maserung sorgt auf der Innenseite für beste Wohnqualität und natürliches Raumklima. Das edle Erscheinungsbild macht die Tür zu einem unverwechselbaren Unikat Ihrer Einrichtung. Die Innenseite der Haustür steht in unterschiedlichen Farben und Holzarten zur Verfügung. Somit kann die Tür ästhetisch der Inneneinrichtung angepasst werden.

Eine perfekte Verbindung.

Die Holz-Alu Haustüren haben keine Hohlprofile wie die Alu Haustüren, in denen sich manchmal Kondenswasser sammelt. Sie haben das günstigste Ökopprofil und sind aus nachhaltigem Naturstoff gefertigt.

Gestalterische Möglichkeiten. Neben Standardausführungen können Sie auch zwischen Ausführungen für Niedrigenergie- oder Passivhäuser wählen.

Hohe Wärmedämmung, optimale Schalldämmung, beste Sicherheit usw.



Innenansicht
EICHE



Innenansicht
LÄRCHE querfurniert



Innenansicht - Sonderausführung
EICHE ASTIG



Innenansicht - Sonderausführung
LÄRCHE ASTIG querfurniert



Innenansicht - Sonderausführung
AHORN



17

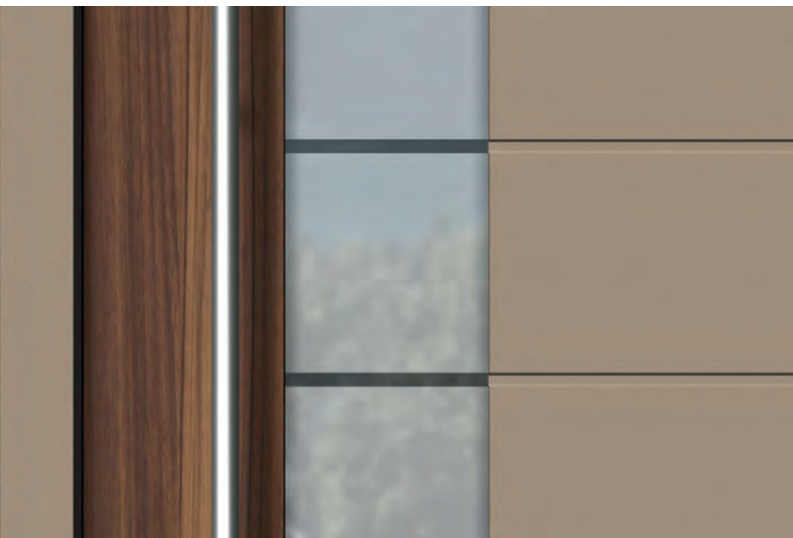

AVANTGARDE

DESIGN IM PERFEKTEN VERBUND

Entscheiden Sie sich für die Vielfalt – mit dem AVANTGARDE Türensoriment bleiben keine Wünsche offen. Unsere Modelle bedienen jeden Geschmack. Von rund über eckig haben wir an alles gedacht.

Gestalten Sie Ihren ganz persönlichen Wohnstil durch das kreative Zusammenspiel von Material und Form. Ihre Haustür ist nicht nur schön anzusehen, sondern auch auf höchstem Niveau funktionell. Die Edelstahl-Applikationen und das darauf perfekt abgestimmte Glasdesign machen aus jedem Modell ein Unikat.

Die makellos ausgearbeiteten Nuten verstärken die Wirkung der mit unterschiedlichen Farb- und Formkombinationen ausgestatteten Lichtausschnitte. Ungewöhnliche Perspektiven durch Sandstrahltechnik sorgen für raffinierte Lichtblicke. Spielen Sie mit frischen und sympathischen Variationen und schaffen Sie Ihr eigenes natürliches und kultiviertes Wohnen.

A101

A101

Holzart: nach Wahl
Farbe Holz innen: Lasur nach Farbkarte
Farbe Alu außen: RAL7016
Innendrücker: GE504
Außenrosette: ZAR
Griff: GR75
Wetterschenkel: W7
Zubehör: - Kratzschutz
 - Hausnummer
 - Edelstahl-Applikation
 - Spion



A101 mit Seitenteil

Holzart: nach Wahl
Farbe Holz innen: Lasur nach Farbkarte
Farbe Alu außen: RAL7037
Innendrücker: GE504
Außenrosette: ZAR
Griff: S10-Q
Wetterschenkel: W7
Seitenteil: ST04
Glas Seitenteil: Satinato weiß

A101 mit Seitenteil



A101 mit Seitenteil



A101

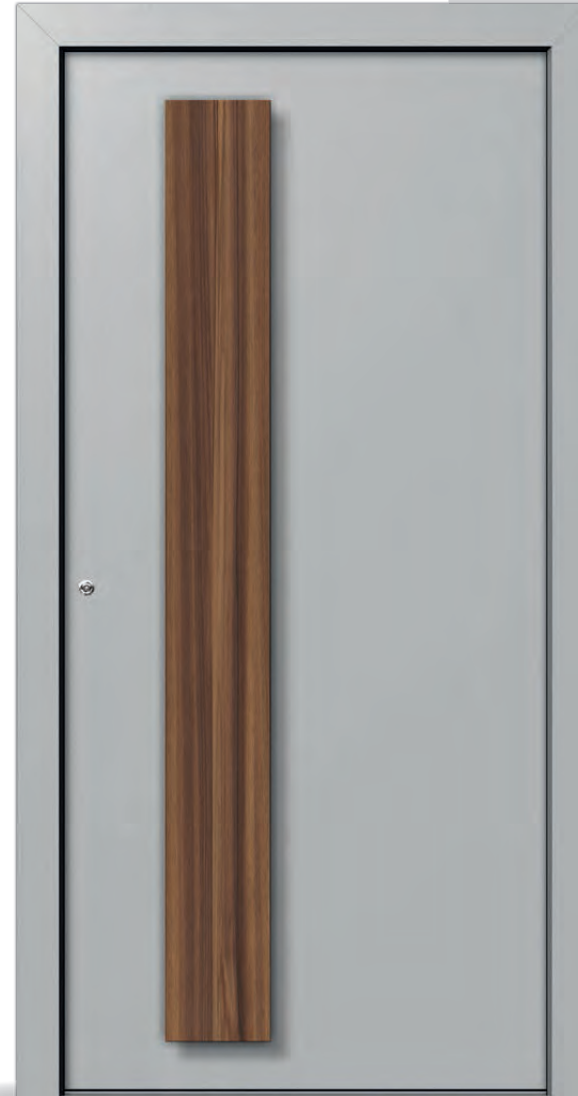

A101 mit Seitenteil

Holzart: nach Wahl
Farbe Holz innen: Lasur nach Farbkarte
Farbe Alu außen: QUARZ2
Innendrücker: GE504
Außenrosette: ZAR
Griff: S70
Wetterschenkel: W7
Seitenteil: ST04
Glas Seitenteil: Uadi weiß
Zubehör: Fingerscan Integra T

A101

Holzart: nach Wahl
Farbe Holz innen: Lasur nach Farbkarte
Farbe Alu außen: 90146
Innendrücker: GE504
Außenrosette: ZAR
Griff: GD180 Nussbaum
Wetterschenkel: ohne



A103 Innenansicht



Holzart: Türblatt Lärche astig querfurniert
Stock Lärche standard
Farbe: 800 Öl

D101



A103



D101

Holzart: nach Wahl
 Farbe Holz innen: Lasur nach Farbkarte
 Farbe Alu Stock außen: 80077
 Farbe Türblatt außen: DECO 0125 Eiche Natur
 Innendrücker: GE504
 Außenrosette: ZAR
 Griff: GR150
 Wetterschenkel: ohne
 Seitenteil: ST03
 Glas Seitenteil: Parsol grau, Email schwarz,
 mittlere Scheibe Satinato weiß

A103

Holzart: Lärche astig, querfurniert
 Farbe Holz innen: 800ÖI
 Farbe Alu außen: RAL9007
 Farbe Dekor außen: DECO 0037 Apple
 Innendrücker: GE504
 Außenrosette: ZAR
 Griff: S35-Q
 Wetterschenkel: W7
 Zubehör: Fingerscan Integra T

A105

A105

Holzart: nach Wahl
Farbe Holz innen: Lasur nach Farbkarte
Farbe Alu außen: 90147
Innendrücker: GE504
Außenrosette: ZAR
Griff: GS95
Wetterschenkel: ohne



A106

A106

Holzart: nach Wahl
Farbe Holz innen: Lasur nach Farbkarte
Farbe Alu außen: 80077
Edelstahl-Applikationen nur außen
Innendrücker: GE504
Außenrosette: ZAR
Griff: GR150
Wetterschenkel: W7
Seitenteil: ST04
Glas Seitenteil: Motiv 106 auf Klarglas



A107



A107-A



A107

Holzart: nach Wahl
Farbe Holz innen: Lasur nach Farbkarte
Farbe Alu außen: RAL7015
Innendrücker: GE504
Außenrosette: ZAR
Griff: GR150
Wetterschenkel: W7
Seitenteil: ST04
Glas Seitenteil: Motiv 4 auf Klarglas
Zubehör: Fingerscan Integra T

A107-A

Holzart: nach Wahl
Farbe Holz innen: Lasur nach Farbkarte
Farbe Alu außen: RAL7016
Edelstahl-Applikationen nur außen
Innendrücker: GE504
Außenrosette: ZAR
Griff: S35-Q
Wetterschenkel: W7



A109 Innenansicht



Holzart: Fichte
Farbe: F 300

A108



A109



A108

Holzart: nach Wahl
Farbe Holz innen: Lasur nach Farbkarte
Farbe Alu außen: RAL9016
Farbe Dekor außen: RAL1019
Glas: Motiv 108A auf Klarglas
Innendrücker: GE504
Außenrosette: ZAR
Griff: GS150
Wetterschenkel: W7
Seitenteil: ST04
Glas Seitenteil: Motiv 108AS auf Klarglas

A109

Holzart: Fichte
Farbe Holz innen: F300
Farbe Alu außen: RAL7016
Glas: Uadi weiß
Innendrücker: GE504
Außenrosette: ZAR
Griff: GS-LA
Wetterschenkel: W7
Zubehör: Fingerscan Integra T

A111

A111

Holzart: nach Wahl
Farbe Holz innen: Lasur nach Farbkarte
Farbe Alu außen: QUARZZ
Farbe Dekor außen: DECO 0797 Nussbaum
Glas: Motiv 111 auf Klarglas
Innendrücker: GE504
Außenrosette: ZAR
Griff: GR150
Wetterschenkel: W7



A112

Holzart: nach Wahl
Farbe Holz innen: Lasur nach Farbkarte
Farbe Alu außen: 90146
Farbe Dekor außen: 80077
Glas: Motiv 112 auf Klarglas
Innendrücker: GE504
Außenrosette: ZAR
Griff: GR150
Wetterschenkel: W7
Seitenteil: ST04
Glas Seitenteil: Motiv 112S auf Klarglas
Zubehör: Hausnummer Edelstahl-
Applikation

A112



A113



A114



A113

Holzart: nach Wahl
 Farbe Holz innen: Lasur nach Farbkarte
 Farbe Alu außen: RAL7015
 Farbe Dekor außen: DECO 1260 Teak
 Glas: Motiv 113B auf Klarglas
 Innendrücker: GE504
 Außenrosette: ZAR
 Griff: GQ55 quer
 Wetterschenkel: W7
 Seitenteil: ST04
 Glas Seitenteil: Motiv 4 auf Klarglas
 Zubehör: sandgestrahlte Hausnummer

A114

Holzart: nach Wahl
 Farbe Holz innen: Lasur nach Farbkarte
 Farbe Alu außen: RAL7035
 Farbe Dekor außen: RAL3004
 Glas: Motiv 114 auf Klarglas
 Innendrücker: GE504
 Außenrosette: ZAR
 Griff: GR150
 Wetterschenkel: W7



A117 Innenansicht



Holzart: Lärche
Farbe: L300

A115



A117



A115

Holzart: nach Wahl
 Farbe Holz innen: Lasur nach Farbkarte
 Farbe Alu außen: 80077
 Farbe Dekor außen: RAL3004 FS
 Glas: Motiv 115 auf Klarglas
 Innendrücker: GE504
 Außenrosette: ZAR
 Griff: GQ55 quer
 Wetterschenkel: ohne
 Seitenteil: ST04
 Glas Seitenteil: Motiv 3 auf Klarglas
 Zubehör: sandgestrahlter Name

A117

Holzart: Lärche
 Farbe Holz innen: L300
 Farbe Alu außen: RAL7001
 Farbe Dekor außen: DECO 0037 Apple
 Glas: Uadi weiß
 Innendrücker: GE504
 Außenrosette: ZAR
 Griff: GR150
 Wetterschenkel: W7
 Zubehör: Fingerscan Integra T

A118

A118

Holzart: nach Wahl
Farbe Holz innen: Lasur nach Farbkarte
Farbe Alu außen: RAL7035
Farbe Dekor außen: DECO 0037 Apple
Glas: Motiv 118 auf Klarglas
Innendrücker: GE504
Außenrosette: ZAR
Griff: GR150
Wetterschenkel: W7



A119

A119

Holzart: nach Wahl
Farbe Holz innen: Lasur nach Farbkarte
Farbe Alu außen: RAL7016
Glas: Satinato weiß
Innendrücker: GE504
Außenrosette: ZAR
Griff: GF150
Wetterschenkel: W7
Seitenteil: ST04
Glas Seitenteil: Motiv 5 auf Satinato



A120



A121



A120

Holzart: nach Wahl
Farbe Holz innen: Lasur nach Farbkarte
Farbe Alu außen: RAL7015
Edelstahlglasrahmen nur außen
Glas: Uadi weiß
Innendrücker: GE504
Außenrosette: ZAR
Griff: S10-Q
Wetterschenkel: W7
Seitenteil: ST04
Glas Seitenteil: Uadi weiß

A121

Holzart: nach Wahl
Farbe Holz innen: Lasur nach Farbkarte
Farbe Alu außen: RAL9007
Edelstahl-Applikationen nur außen
Glas: Parsol grau
Innendrücker: GE504
Außenrosette: ZAR
Griff: GS75
Wetterschenkel: ohne
Zubehör: Fingerscan Integra T



A123 Innenansicht



Holzart: Türblatt Eiche astig
Stock Eiche standard
Farbe: 800 Öl

A122



A123

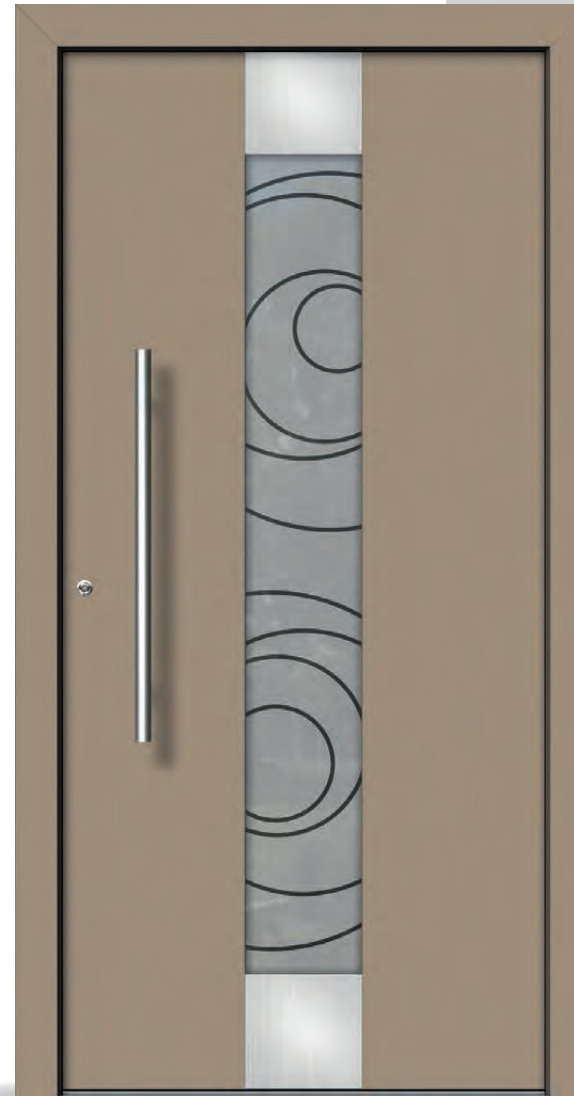

A122

Holzart: nach Wahl
 Farbe Holz innen: Lasur nach Farbkarte
 Farbe Alu außen: RAL9007
 Edelstahl-Applikationen nur außen
 Glas: Motiv 122 auf Klarglas
 Innendrücker: GE504
 Außenrosette: ZAR
 Griff: GR75
 Wetterschenkel: ohne
 Seitenteil: ST04
 Glas Seitenteil: Motiv 122 auf Klarglas
 Zubehör: Fingerscan Integra T

A123

Holzart: Eiche
 Farbe Holz innen: 800ÖI
 Farbe Alu außen: RAL7030
 Edelstahl-Applikationen nur außen
 Glas: Motiv 123A auf Klarglas
 Innendrücker: GE504
 Außenrosette: ZAR
 Griff: GR75
 Wetterschenkel: ohne

A124

A124

Holzart: nach Wahl
Farbe Holz innen: Lasur nach Farbkarte
Farbe Alu außen: 90147
Edelstahlglasrahmen nur außen
Glas: Uadi weiß
Innendrücker: GE504
Außenrosette: ZAR
Griff: GR135
Wetterschenkel: W7



A125

A125

Holzart: nach Wahl
Farbe Holz innen: Lasur nach Farbkarte
Farbe Alu außen: 80077
Edelstahlglasrahmen nur außen
Glas: Motiv 125 auf Klarglas
Innendrücker: GE504
Außenrosette: ZAR
Griff: GR75
Wetterschenkel: W7
Seitenteil: ST04
Glas Seitenteil: Motiv 125S auf Klarglas
Zubehör: - Fingerscan Integra T
- sandgestrahlter Name



A126



A127



A126

Holzart: nach Wahl
 Farbe Holz innen: Lasur nach Farbkarte
 Farbe Alu außen: RAL7024
 Glas: Uadi weiß
 Innendrücker: GE504
 Außenrosette: ZAR
 Griff: FP60
 Wetterschenkel: W7
 Seitenteil: ST04
 Glas Seitenteil: Uadi weiß
 Zubehör: Fingerscan Integra T

A127

Holzart: nach Wahl
 Farbe Holz innen: Lasur nach Farbkarte
 Farbe Alu außen: 90146
 Farbe Dekor außen: RAL3004 FS
 Glas: Motiv 127 auf Klarglas
 Innendrücker: GE504
 Außenrosette: ZAR
 Griff: GR150
 Wetterschenkel: W7
 Zubehör: - Kratzschutz
 - LED Leuchtdioden
 - Fingerscan Integra T



A130 Innenansicht

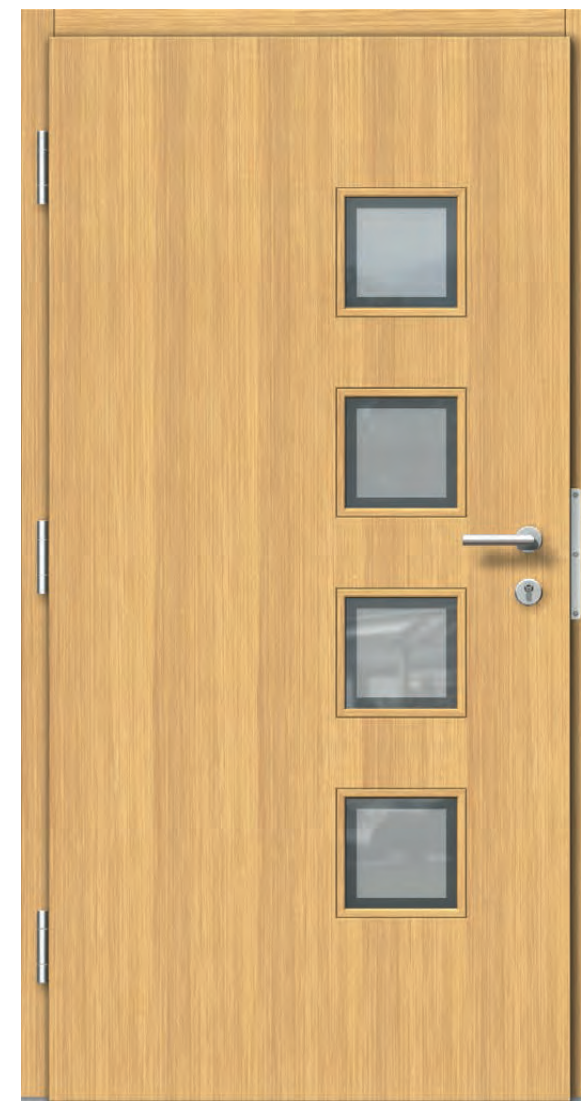

Holzart: Eiche
Farbe: 800 Öl

A129



A130



A129

Holzart: nach Wahl
 Farbe Holz innen: Lasur nach Farbkarte
 Farbe Alu außen: 80077
 Farbe Dekor außen: RAL7030
 Glas: Motiv 129 auf Klarglas
 Innendrücker: GE504
 Außenrosette: ZAR
 Griff: GR135
 Wetterschenkel: W7
 Seitenteil: ST04
 Glas Seitenteil: Motiv 129S auf Klarglas

A130

Holzart: Eiche
 Farbe Holz innen: 800 Öl
 Farbe Alu außen: RAL9016
 Farbe Dekor außen: DECO 0797 Nussbaum
 Glas: Motiv 130 auf Klarglas
 Innendrücker: GE504
 Außenrosette: ZAR
 Griff: GQ55 quer
 Wetterschenkel: W7
 Zubehör: Fingerscan Integra T

A132

A132

Holzart: nach Wahl
Farbe Holz innen: Lasur nach Farbkarte
Farbe Alu außen: RAL7016
Farbe Dekor außen: RAL3004
Glas: Motiv 132 auf Klarglas
Innendrücker: GE504
Außenrosette: ZAR
Griff: GQ55 quer
Wetterschenkel: W7

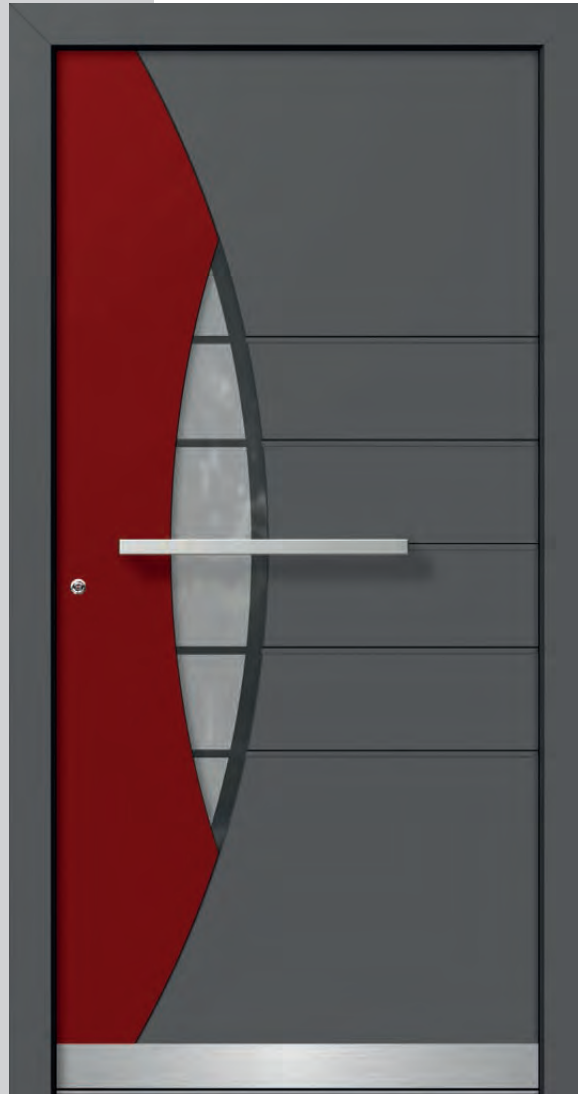

A134

A134

Holzart: nach Wahl
Farbe Holz innen: Lasur nach Farbkarte
Farbe Alu außen: RAL7016
Farbe Applik. außen: DECO 1260 Teak
Glas: Motiv 134A auf Klarglas
Innendrücker: GE504
Außenrosette: ZAR
Griff: GG134
Wetterschenkel: W7
Seitenteil: ST04
Glas Seitenteil: Motiv 134AS auf Klarglas
Zubehör: Kratzschutz



A135



A136



A135

Holzart: nach Wahl
 Farbe Holz innen: Lasur nach Farbkarte
 Farbe Alu außen: RAL7016
 Farbe Dekor außen: DECO 0797 Nussbaum
 Glas: Motiv 135 auf Klarglas
 Innendrücker: GE504
 Außenrosette: ZAR
 Griff: GG135
 Wetterschenkel: W7
 Seitenteil: ST04
 Glas Seitenteil: Motiv 135S auf Klarglas
 Zubehör: - sandgestrahlter Name
 - LED Leuchtdioden

A136

Holzart: nach Wahl
 Farbe Holz innen: Lasur nach Farbkarte
 Farbe Alu außen: RAL9016
 Farbe Dekor außen: RAL7016
 Glas: Motiv 136 auf Klarglas
 Innendrücker: GE504
 Außenrosette: ZAR
 Griff: GG135
 Wetterschenkel: W7
 Zubehör: Fingerscan Integra T



A138 Innenansicht



Holzart: Fichte
Farbe: komplett weiß

A137



A138



A137

Holzart: nach Wahl
 Farbe Holz innen: Lasur nach Farbkarte
 Farbe Alu außen: 80077
 Farbe Dekor außen: QUARZ2
 Glas: Motiv 137 auf Klarglas
 Innendrücker: GE504
 Außenrosette: ZAR
 Griff: GG137
 Wetterschenkel: W7
 Seitenteil: ST04
 Glas Seitenteil: Motiv 5 auf Klarglas
 Zubehör: LED Leuchtdioden

A138

Holzart: Fichte
 Farbe Holz innen: RAL7004
 Farbe Alu außen: RAL7004
 Farbe Dekor außen: RAL7016
 Glas: Motiv 138 auf Klarglas
 Innendrücker: GE504
 Außenrosette: ZAR
 Griff: GG138 W
 Wetterschenkel: W7



7



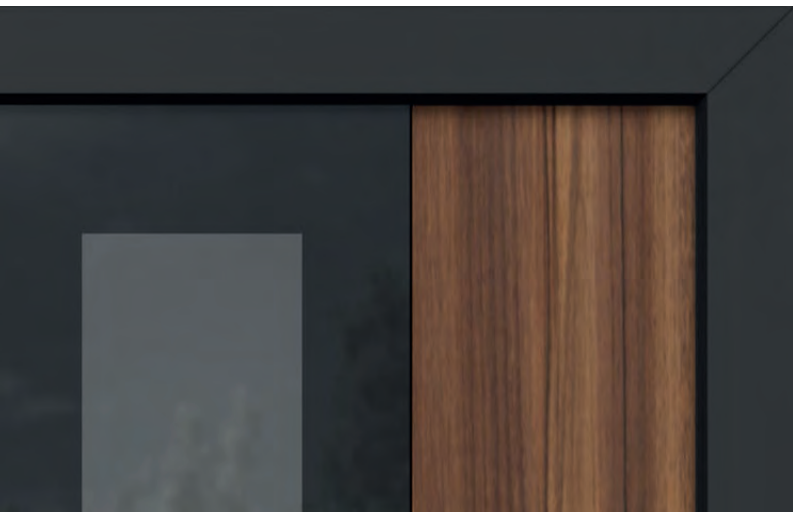

VETRO

GLAS IN HARMONIE MIT HOLZ

Unsere Kollektion mit flächenbündigem Glasdesign ist für alle, die sich für ihre Haustür ein einmaliges, künstlerisches Design wünschen. Die schwarze Design-Verglasung verleiht jedem Modell ein fast dreidimensionales Erscheinungsbild.

DURCHBLICK IN SEINER INDIVIDUELLSTEN FORM

Mit Glas kann man ganz besondere Effekte im Raum erzielen. Es ist das Material von heute, das beim Bau von modernen Häusern zum Einsatz kommt.

Glas glänzt, es spiegelt jede Farbe wieder und ermöglicht dem Licht, ins Haus zu kommen.

Licht und Luft sind lebenswichtig. Die Verglasung einer Tür dient in erster Linie dazu, mehr Licht in den Raum zu bringen. Die Verbindung von Holz, Aluminium und Glas verleiht einer Tür aber auch besondere Schönheit.

AV1

AV1

Holzart: nach Wahl
Farbe Holz innen: Lasur nach Farbkarte
Farbe Türblatt außen: DECO 0797 Nussbaum
Farbe Alu Stock außen: RAL9005
Glas: Parsol grau mit Email schwarz,
mittlere Scheibe Satinato weiß
Innendrücker: GE504
Außenrosette: ZAR
Griff: GR150

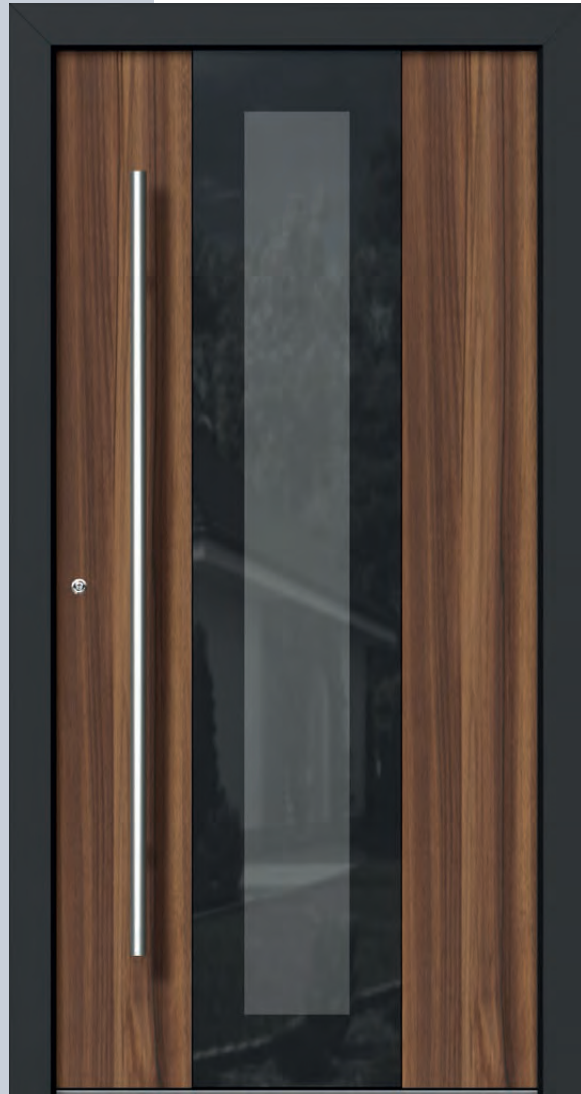

AV1 mit Seitenteil

AV1 mit Seitenteil

Holzart: nach Wahl
Farbe Holz innen: Lasur nach Farbkarte
Farbe Alu außen: RAL9006
Glas: Parsol grau mit Email schwarz,
mittlere Scheibe Satinato weiß
Innendrücker: GE504
Außenrosette: ZAR
Griff: GF75
Seitenteil: ST04
Glas Seitenteil: Parsol grau,
mittlere Scheibe Satinato weiß
Zubehör: Fingerscan Integra T



AV2



AV2-A



AV2

Holzart: nach Wahl
Farbe Holz innen: Lasur nach Farbkarte
Farbe Alu Stock außen: 80077
Glas: Parsol grau mit Email schwarz,
Streifen silber
Innendrucker: GE504
Außenrosette: ZAR
Griff: GF75
Seitenteil: ST03
Glas Seitenteil: Parsol grau mit Email schwarz,
Streifen silber,
mittlere Scheibe Satinato weiß

AV2-A

Holzart: nach Wahl
Farbe Holz innen: Lasur nach Farbkarte
Farbe Alu Stock außen: 90147
Glas: Klarglas mit Email grau (ohne Streifen)
Innendrucker: GE504
Außenrosette: ZAR
Griff: GR180



AV3-A Innenansicht

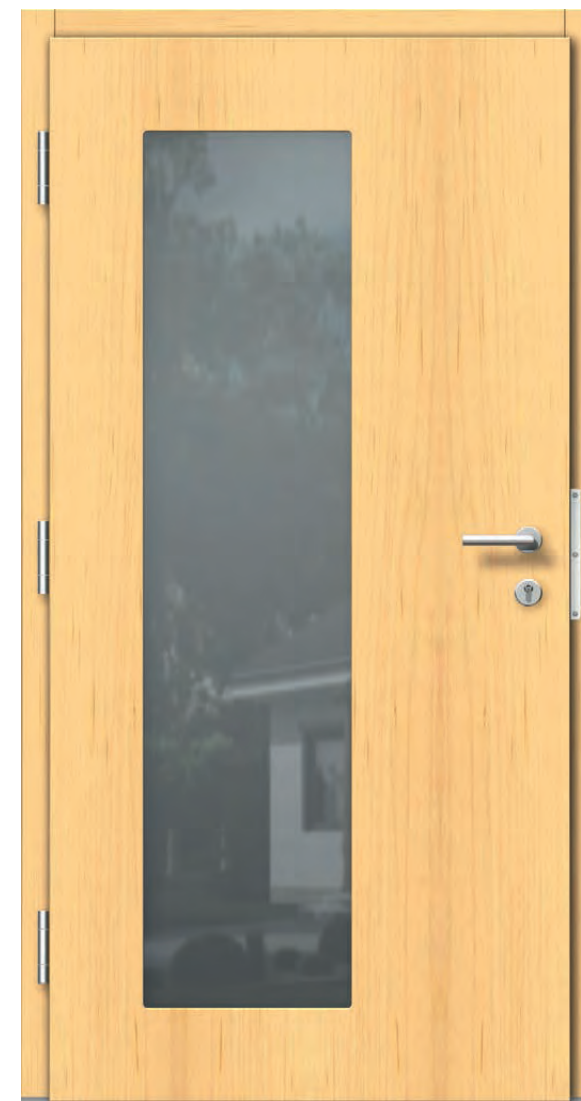

Holzart: Ahorn
Farbe: A300

AV3



AV3-A



AV3

Holzart: nach Wahl
 Farbe Holz innen: Lasur nach Farbkarte
 Farbe Alu außen: 90147
 Glas: Parsol grau mit Email schwarz,
 mittlere Scheibe Satinato weiß
 Innendrücker: GE504
 Außenrosette: ZAR
 Griff: GR75
 Seitenteil: ST03
 Glas Seitenteil: Parsol grau mit Email schwarz,
 mittlere Scheibe Satinato weiß
 Zubehör: Fingerscan Integra T

AV3-A

Holzart: Ahorn
 Farbe Holz innen: A300
 Farbe Alu außen: QUARZ2
 Glas: Parsol grau mit Email schwarz,
 mittlere Scheibe Satinato weiß
 Innendrücker: GE504
 Außenrosette: ZAR
 Griff: GR150

AV9

AV9

Holzart: nach Wahl
Farbe Holz innen: Lasur nach Farbkarte
Farbe Alu außen: 90146
Glas: Parsol grau mit Email schwarz,
mittlere Scheibe Motiv V9 auf Klarglas
Innendrücker: GE504
Außenrosette: ZAR
Griff: GV9



AV10

AV10

Holzart: nach Wahl
Farbe Holz innen: Lasur nach Farbkarte
Farbe Alu außen: ANTIKO WEIß
Glas: Parsol grau mit Email schwarz,
mittlere Scheibe Satinato weiß
Innendrücker: GE504
Außenrosette: ZAR
Griff: GR150
Seitenteil: ST04
Glas Seitenteil: Parsol grau,
mittlere Scheibe Satinato weiß
Zubehör: Fingerscan Integra T



AV20



AV20-A



AV20

Holzart: nach Wahl
Farbe Holz innen: Lasur nach Farbkarte
Farbe Alu Stock außen: 80077
Glas: Parsol grau mit Email schwarz,
mittlere Scheibe Satinato weiß
Innendrücker: GE504
Außenrosette: ZAR
Griff: GF75

AV20-A

Holzart: nach Wahl
Farbe Holz innen: Lasur nach Farbkarte
Farbe Alu Stock außen: 80077
Glas: Parsol grau mit Email schwarz,
mittlere Scheibe Satinato weiß
Innendrücker: GE504
Außenrosette: ZAR
Griff: GR150



AV22 Innenansicht



Holzart: Lärche
Farbe: L300

AV22-A



AV22



AV22-A

Holzart: nach Wahl
 Farbe Holz innen: Lasur nach Farbkarte
 Farbe Alu außen: 90147
 Glas: Parsol grau mit Email schwarz,
 mittlere Scheibe Satinato weiß
 Innendrücker: GE504
 Außenrosette: ZAR
 Griff: GQ55 quer
 Seitenteil: ST03
 Glas Seitenteil: Parsol grau mit Email schwarz,
 mittlere Scheibe Satinato weiß
 Zubehör: Fingerscan Integra T

AV22

Holzart: Lärche
 Farbe Holz innen: L300
 Farbe Alu Stock außen: 80077
 Farbe Türblatt außen: DECO 0797 Nussbaum
 Glas: Parsol grau mit Email schwarz,
 mittlere Scheibe Satinato weiß
 Innendrücker: GE504
 Außenrosette: ZAR
 Griff: GR95



7





CLASSIC

KLASSISCH ELEGANT

Die Holz-Alu Haustürmodelle Classic sorgen dafür, dass Ästhetik und Harmonie schon an der Haustür beginnen. Jede Haustür ist die Summe perfekt aufeinander abgestimmter Details. Stilsicherheit im Design gehen Hand in Hand mit Wärme, zeitloser Schönheit und Beständigkeit.

Unterschiedliche Feldaufteilungen stellen im Zusammenspiel mit der Verglasung und den Applikationen eine Meisterleistung dar. Wir haben Tradition mit zeitloser Gestaltung verbunden, klassisches Design modern interpretiert.

Klassische Formen stehen für eine gehobene Wohnkultur und bieten auch mit Glaseinsatz eine gewisse Geradlinigkeit und Neutralität. Bei Altbauten fügen sie sich harmonisch in die Fassade ein, sie lassen sich aber auch gut mit moderner Architektur kombinieren.

A301

A301

Holzart: nach Wahl
Farbe Holz innen: Lasur nach Farbkarte
Farbe Alu außen: RAL9016
Glas: Orn. 504 weiß
Innendrücker: GE504
Außenrosette: ZAR
Griff: GR55
Wetterschenkel: W6



A302

A302

Holzart: nach Wahl
Farbe Holz innen: Lasur nach Farbkarte
Farbe Alu außen: RAL8017
Glas: Satinato weiß
Innendrücker: GE504
Außenrosette: ZAR
Griff: GR55
Wetterschenkel: W6
Seitenteil: ST05
Glas Seitenteil: Satinato weiß



A303



A304



A303

Holzart: nach Wahl
 Farbe Holz innen: Lasur nach Farbkarte
 Farbe Alu außen: RAL9006
 Glas: Satinato weiß
 Innendrücker: GE504
 Außenrosette: ZAR
 Griff: GR55
 Wetterschenkel: W6
 Seitenteil: ST05
 Glas Seitenteil: Satinato weiß
 Zubehör: Fingerscan Integra T

A304

Holzart: nach Wahl
 Farbe Holz innen: Lasur nach Farbkarte
 Farbe Alu außen: RAL7016
 Farbe Applik. außen: DECO 0797 Nussbaum
 Glas: Orn. 504 weiß
 Innendrücker: GE504
 Außenrosette: ZAR
 Griff: GR55
 Wetterschenkel: W6
 Zubehör: Türklopfer TK232 verchromt



A306 Innenansicht



Holzart: Eiche
Farbe: E300

A305



A306



A305

Holzart: nach Wahl
Farbe Holz innen: Lasur nach Farbkarte
Farbe Alu außen: RAL 7030
Glas: Uadi weiß
Innendrücker: GE504
Außenrosette: ZAR
Griff: GR55
Wetterschenkel: W6
Seitenteil: ST04
Glas Seitenteil: Uadi weiß

A306

Holzart: Eiche
Farbe Holz innen: E300
Farbe Alu außen: RAL7015
Farbe Applik. außen: DECO 0797 Nussbaum
Glas: Satinato weiß
Drücker: GE86
Wetterschenkel: W6

A307

A307

Holzart: nach Wahl
Farbe Holz innen: Lasur nach Farbkarte
Farbe Türblatt außen: 90146
Farbe Stock + Applik. außen: 80077
Glas: Uadi weiß
Drücker: GE86
Wetterschenkel: W6



A308

A308

Holzart: nach Wahl
Farbe Holz innen: Lasur nach Farbkarte
Farbe Alu außen: RAL8001
Glas: Motiv 308 auf Klarglas
Drücker: GE86
Wetterschenkel: W6



A309



A310



A309

Holzart: nach Wahl
Farbe Holz innen: Lasur nach Farbkarte
Farbe Alu außen: RAL6005
Glas: Kathedral weiß
Drücker: GE86
Wetterschenkel: W6
Seitenteil: ST04
Glas Seitenteil: Kathedral weiß

A310

Holzart: nach Wahl
Farbe Holz innen: Lasur nach Farbkarte
Farbe Alu außen: RAL7015
Glas: Satinato weiß
Innendrücker: GE504
Außenrosette: ZAR
Griff: GS150
Wetterschenkel: W6
Zubehör: Fingerscan Integra T



A312 Innenansicht

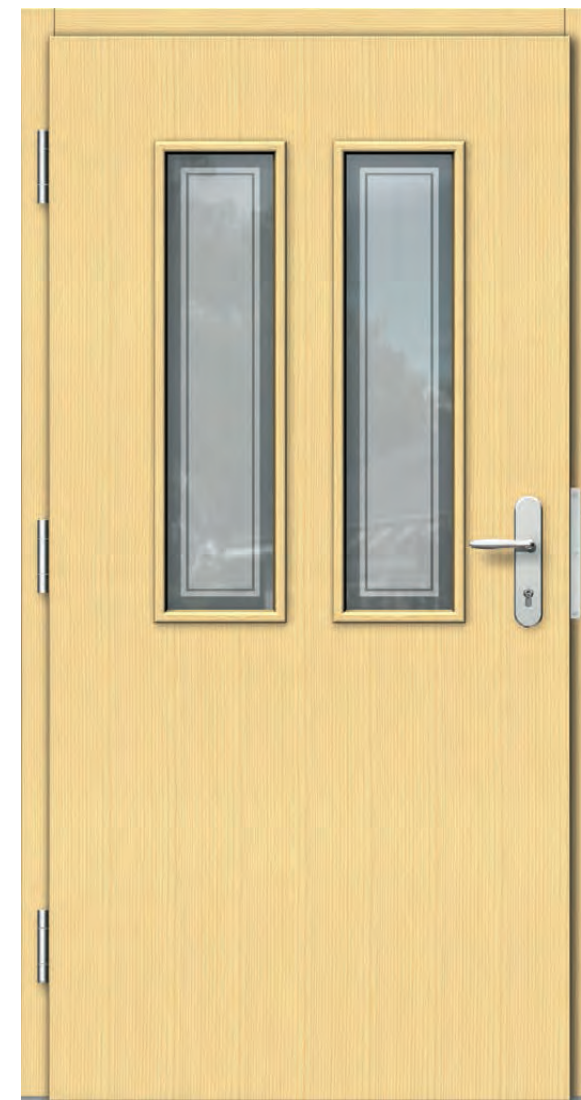

Holzart: Fichte
Farbe: F300

A311



A312



A311

Holzart: nach Wahl
Farbe Holz innen: Lasur nach Farbkarte
Farbe Türblatt außen: 90147
Farbe Stock + Glasrahmen außen: 80077
Glas: Motiv 311 auf Klarglas
Innendrücker: GE504
Außenrosette: ZAR
Griff: GR135
Wetterschenkel: W6
Seitenteil: ST04
Glas Seitenteil: Motiv 311S auf Klarglas

A312

Holzart: Fichte
Farbe Holz innen: F300
Farbe Alu außen: RAL8017
Glas: Motiv 312 auf Klarglas
Drücker: GE86
Wetterschenkel: W6

A313

A313

Holzart: nach Wahl
Farbe Holz innen: Lasur nach Farbkarte
Farbe Türblatt außen: RAL9006
Farbe Stock außen: VERDE40
Farbe Glasrahmen außen: VERDE40
Farbe Füllung außen: VERDE40
Glas: Motiv 313 auf Klarglas
Drücker: GE86
Wetterschenkel: W6



A314

A314

Holzart: nach Wahl
Farbe Holz innen: Lasur nach Farbkarte
Farbe Alu außen: RAL6005
Glas: Satinato weiß
Drücker: GE86
Wetterschenkel: W6



A315



A316



A315

Holzart: nach Wahl
Farbe Holz innen: Lasur nach Farbkarte
Farbe Alu außen: RAL9016
Drücker: GE86
Wetterschenkel: W6
Seitenteil: ST04 + Querkämpfer
Glas Seitenteil: Uadi weiß
Zubehör: Türklopfer TK232 verchromt

A316

Holzart: nach Wahl
Farbe Holz innen: Lasur nach Farbkarte
Farbe Alu außen: RAL 7030
Glas: Bleiverglasung 316
Drücker: GE86
Wetterschenkel: W6

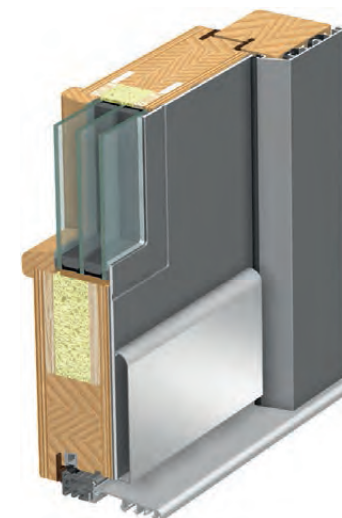
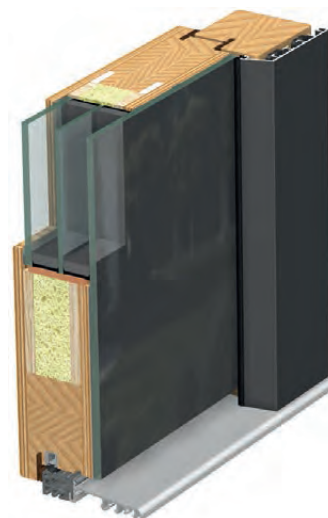
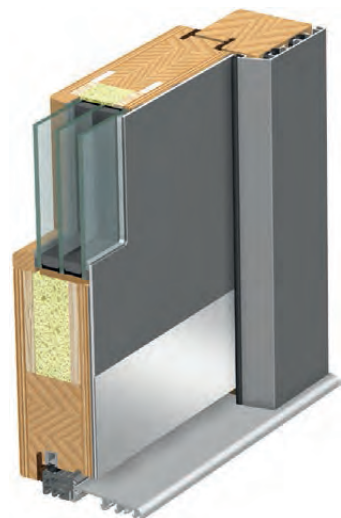

	AVANTGARDE	VETRO	CLASSIC
Profil	Holz-Alu	Holz-Alu-Glas	Holz-Alu
Stock-Stärke (Bautiefe)	81 mm	81 mm (85 mm Modell mit Vollglas)	81 mm
Türblatt-Stärke	72 mm	72 mm (76 mm Modell mit Vollglas)	72 mm
Verglasung	3-fach, $U_g = 0,7 \text{ W/m}^2\text{K}$ Ornament aus Glasgruppe 1	3-fach, $U_g = 0,7 \text{ W/m}^2\text{K}$ außen Parsol grau ESG + Email / innen Klarglas ESG	3-fach, $U_g = 0,7 \text{ W/m}^2\text{K}$ Ornament aus Glasgruppe 1
Wetterschenkel	Edelstahl-Applik. W7, flächenbündig	ohne	Edelstahl-Applik. W6
Applikationen	Edelstahl-Applik. flächenbündig nur außen	ohne	Profilrahmen und Füllungen nur außen aufgesetzt
Glasleisten	nur innen, flächenbündig	ohne	nur innen (modellabhängig auch außen)
Wärmedurchgangskoeffizient U_d	bis $1,2 \text{ W/m}^2\text{K}$	bis $1,2 \text{ W/m}^2\text{K}$	bis $1,3 \text{ W/m}^2\text{K}$

Standardausführung:

- Holzart Fichte, Kiefer (Eiche, Meranti, Lärche gegen Mehrpreis)
- Standard Türblatt Rohling - mehrschichtige Konstruktion, verstärkt mit Massivholz-Rahmen, Spezialdeckschichten und integriertem Faser-Kunststoff-Verbund an der Schlossseite, beidseitige Aluminium-Stabilisierungsschichten, PUR-Konstruktionskern. Wärmedurchgangskoeffizient des Rohlings $U_p = 0,93 \text{ W/m}^2\text{K}$ (Holzart Fichte). Der Flügel ist außen mit 3 mm Aluminium oder DECO-Paneel (HP-Laminat) überdeckt.
- Edelstahl-Applikationen und Relief-Fräisungen nur außen
- 3-fach Verriegelung mit 2 Schließhaken, einzelne Schließbleche für Haken, Falle und Riegel
- 3 Stück Bänder, dreidimensional verstellbar, $\varnothing 20 \text{ mm}$
- thermisch getrennte Bodenschwelle TB90 inklusive selbstabsenkbares Dichtprofil zwischen Türblatt und Bodenschwelle
- Oberflächenbehandlung Holz - einfarbige Dickschichtlasur laut unserer Farbkarte
- Oberflächenbehandlung Aluminium - einfarbige Pulverbeschichtung laut unserer Farbkarte (Farbgruppe 1)
- Edelstahl Innendrücker GE504 • Edelstahl Außenrosette ZAR • Sicherheits-Profilzylinder P3 mit 5 Schlüssel und N+G Funktion

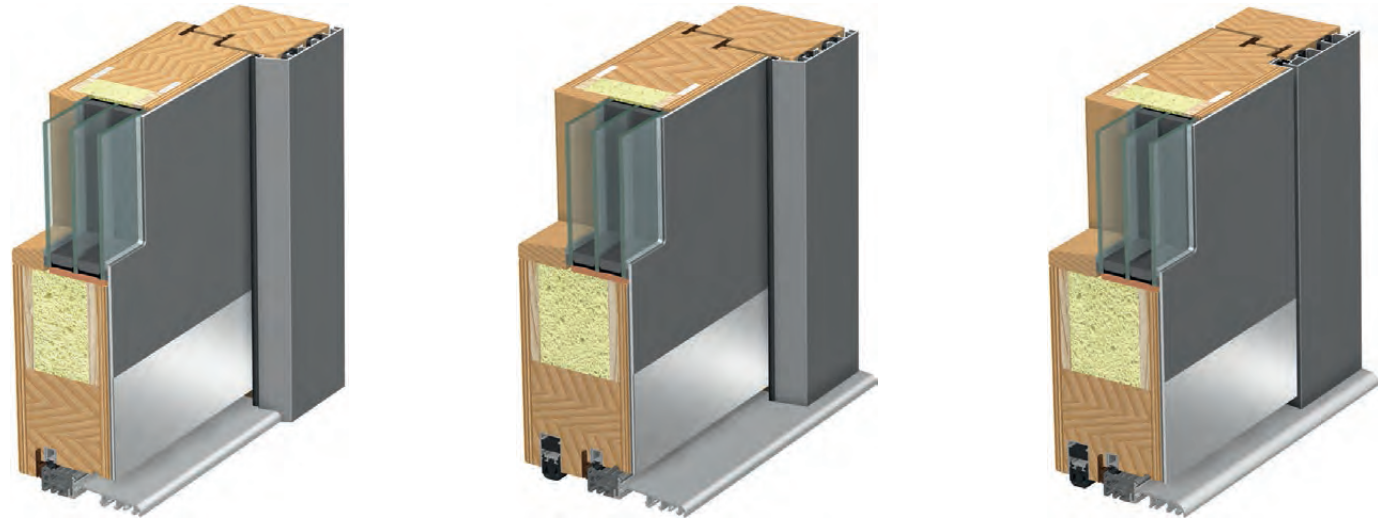

	NIEDRIGENERGIE	PASSIV	FLÄCHENBÜNDIG*
Profil	Holz-Alu / Holz-Alu-Glas	Holz-Alu / Holz-Alu-Glas	Holz-Alu / Holz-Alu-Glas
Stock-Stärke (Bautiefe)	96 mm / 100 mm	111 mm / 115	89 - 104 mm / 93 - 108 mm
Türblatt-Stärke	89 mm / 93 mm	104 mm / 108 mm	89 - 104 mm / 93 - 108 mm
Verglasung	3-fach, Ug = 0,7 W/m ² K	3-fach, Ug = 0,7 W/m ² K	3-fach, Ug = 0,7 W/m ² K
Wärmedurchgangskoeffizient Ud	bis 1,0 W/m ² K	bis 0,8 W/m ² K	bis 1,0 W/m ² K v
Bänder	Standard	Standard	verdeckt liegend

* Achtung: aufgrund fertigungstechnischen sowie klimatischen Gegebenheiten ist eine 100%ige Flächenbündigkeit nicht gegeben (das Türblatt bzw. der Türrahmen kann geringfügig vorstehen oder zurückspringen)

Sonderschwellen und Einbauprofile

Option:
Einbauprofil C1
- aus Kunststoff
- für Neubau
- für Renovierung

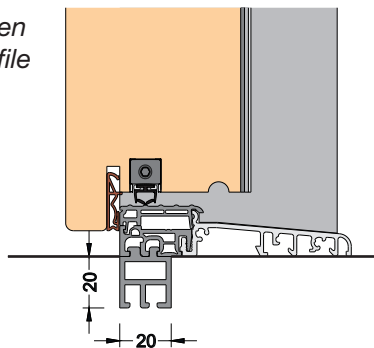

Option:
Unterbau-Dämmprofil UDP
- aus Hartschaum
- Tragfähigkeit LK 24,32 kN/m
- U-Wert 0,605 W/(m²K)
- Standard Profil 100 x 64 mm
- für Neubau

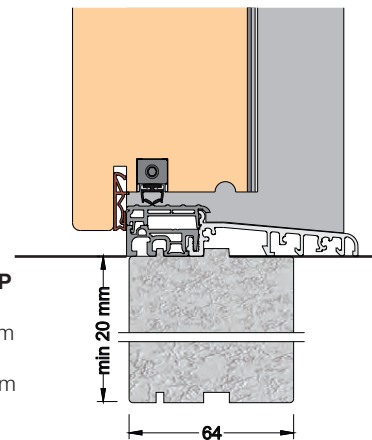

Option:
Renovierungs-Bodenschwelle TB85RS
- Einbauprofil C1 nach Maß bestellen (min. 7 mm)

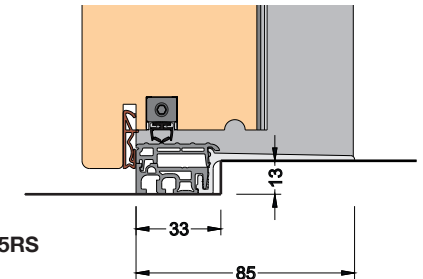

3 DICHTUNGSEBENEN

- 1** 1 x Dichtung
umlaufend im Türblatt
- 2** 1 x Dichtung
3-seitig im Stock
- 3** 1 x Dichtung
3-seitig im Alu-Profil

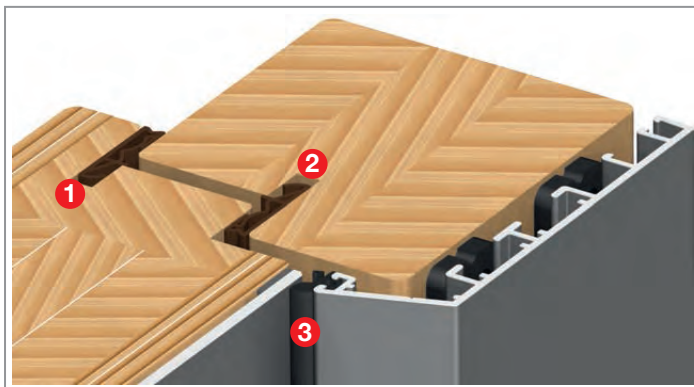

3 - FACH VERGLASUNG

Ug = 0,7 W/m²K
 Abstandhalter TGI schwarz (warme Kante)
 Äußere Scheibe Klarglas /
 Mittlere Scheibe Klarglas, Ornament-
 oder Motivglas /
 Innere Scheibe Klarglas

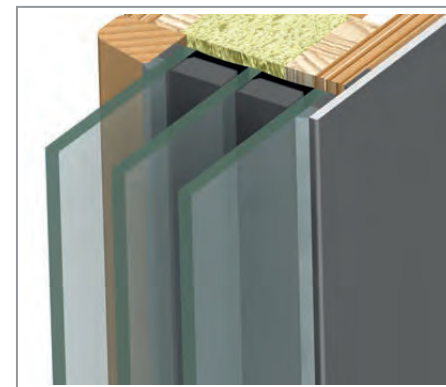

3 - FACH HAKENVERRIEGELUNG

zwei massive Schließhaken
 einzelne Schließbleche für Haken, Falle und Riegel
 Oberfläche Topzink, Widerstandsklasse WK1

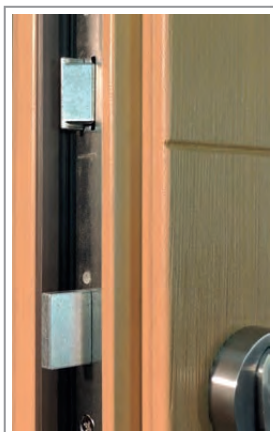

3 BÄNDER

Belastungswert 160 kg
 Rollendurchmesser 20 mm
 Oberfläche Topzink



THERMISCH GETRENNTE BODENSCHWELLE

außen Aluminium silberfarbig EV1
 innen Kunststoff grau
 unsichtbare Verschraubung

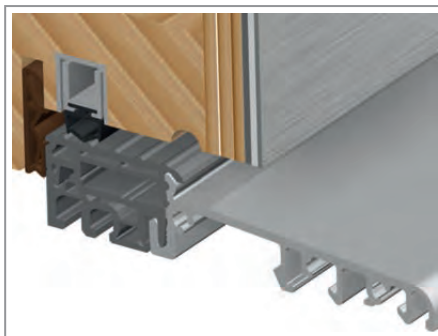

SELBSTABSENKBARES DICHTPROFIL

zwischen Türblatt und Bodenschwelle
 Höhenverstellung mit dem Inbusschlüssel

WETTERSCHENKEL W7

Edelstahl matt F69
 flächenbündig, Höhe 85 mm



WETTERSCHENKEL W6

Edelstahl matt F69
 aufgesetzt, Höhe 107 mm



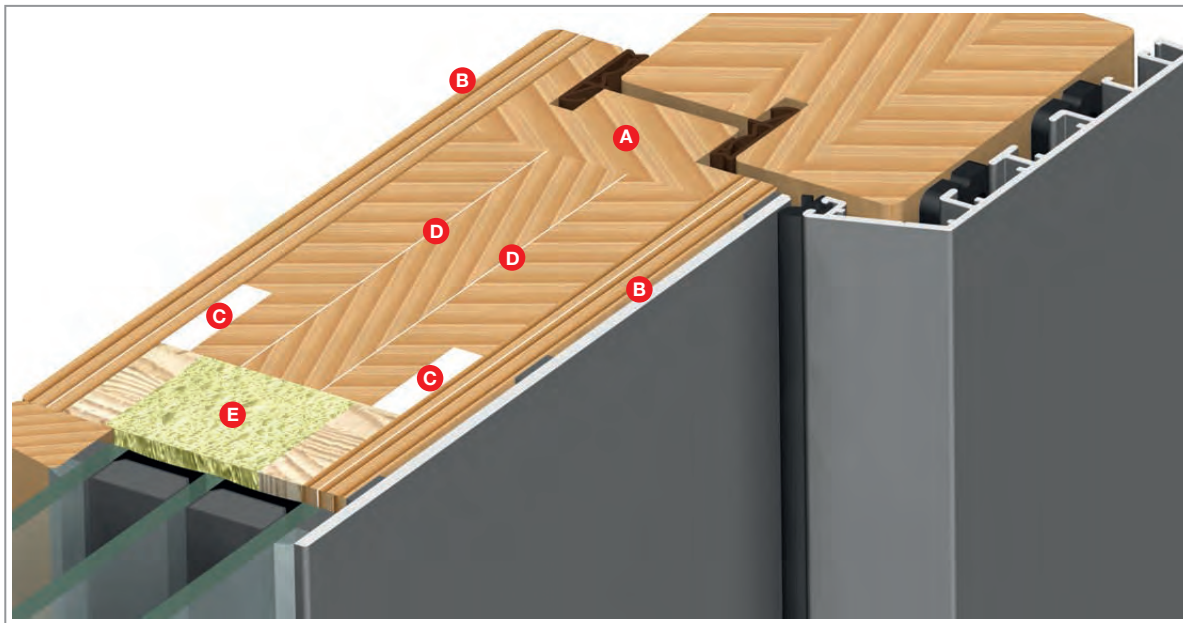

***ALLWETTER TÜRBLATT ROHLING**

- A** mehrschichtige Konstruktion, verstärkt mit Massivholz-Rahmen
 - B** Spezialdeckschichten mit Aluminium-Stabilisierungsschichten
 - C** integrierter Faser-Kunststoff-Verbund an der Schlossseite für bessere Stabilität
 - D** Aluminium-Stabilisierungsschichten an der Schlossseite für bessere Stabilität
 - E** Wärmedämmung PUR-Konstruktionskern
- Wärmedurchgangskoeffizient des Rohlings UP = 0,93 W/m²K (Holzart Fichte)

* ALLWETTER TÜRBLATT ROHLING nur gegen Aufpreis möglich!
 Im Grundpreis inbegriffen Standard Türblatt Rohling ohne Aluminium-Stabilisierungsschichten **D**

ALUSCHALE AUßEN

3 mm starkes Aluminium Paneel außen - flexibel angeklebt
 Alu Profil am Stock außen - eingeklipst
 (10 Standard Farben im Grundpreis inbegriffen)

Option: DECO PANEEL AUßEN

3 mm starkes HPL Paneel - flexibel angeklebt
HPL = High Performance Laminat
 4 Standard Farben im Grundpreis inbegriffen
 Oberflächenfräsungen (Nuten) nicht möglich

**INNENDRÜCKER
 GE504**

Edelstahl matt F69
 Rundrosette ø 55 mm

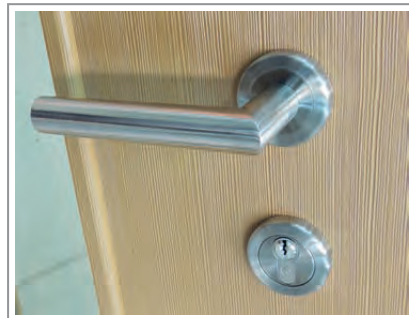

**AUßENROSETTE
 ZAR**

Edelstahl matt F69
 Rundrosette ø 35 mm

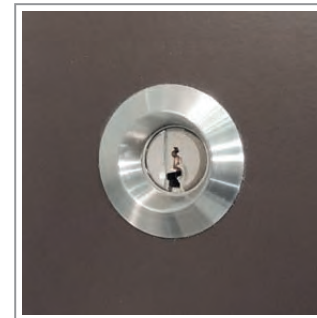

EMAILIERTES GLAS - VETRO MODELLE

Außen 6 mm Parsol grau oder Klarglas, ESG
 Email schwarz (Sonder-Email weiß oder grau möglich)
 mittig Klarglas, Ornament- oder Motivglas
 innen 6 mm Klarglas, ESG

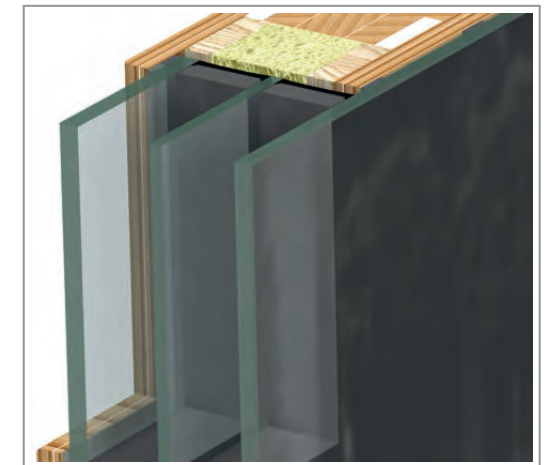

SICHERHEITS-PROFILZYLINDER P3

Not- und Gefahrenfunktion (N+G), 5 Schlüssel



Option (gegen Aufpreis):
KNAUF-PROFILZYLINDER P3-K

Not- und Gefahrenfunktion (N+G), 5 Schlüssel



TECHNISCHE DATEN TÜRTypen - AUßENANSICHT - INNENAUFGEHEND

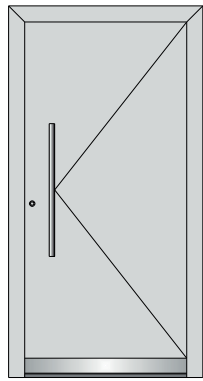

DIN LINKS
Innenaufgehend
Standardausführung

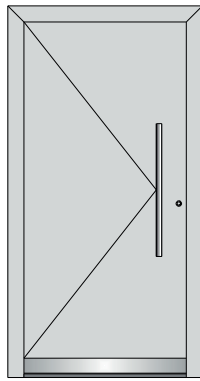

DIN RECHTS
Innenaufgehend
Standardausführung

Außenaufgehend NICHT MÖGLICH

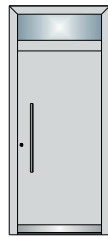

OL

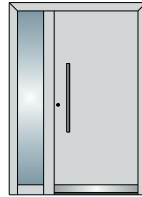

ST

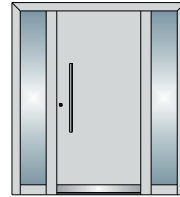

2ST

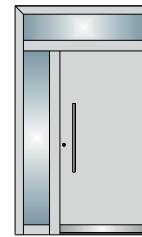

ST+OL

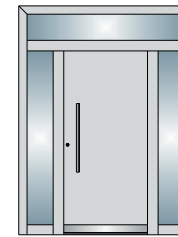

2ST+OL

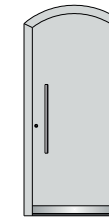

**Segment-
bogen**



**Rund-
bogen**

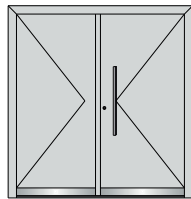

ZFS

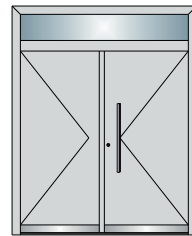

ZFS+OL

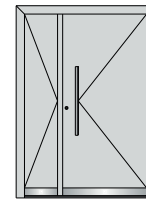

ZFA

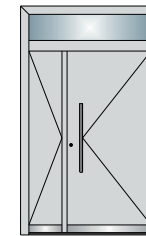

ZFA+OL

Andere Ausführungen auf Anfrage!

Die Fertigung in einem Stück mit Seitenteil und Oberlicht ist möglich bis zu einem maximalen Außenmaß von 2600 x 2600 mm

TECHNISCHE DATEN HOLZoberflächen - INNENANSICHT



Furnierrichtung
SENKRECHT
Standardausführung



Furnierrichtung
WAAGERECHT
Sonderausführung

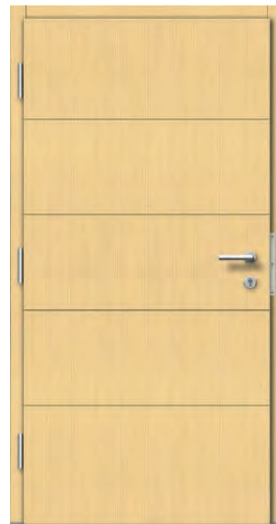

Nutungen auch innen
Sonderausführung



Edelstahl-Applikationen
auch innen
Sonderausführung



Profilrahmen und Füllungen
auch innen
Sonderausführung

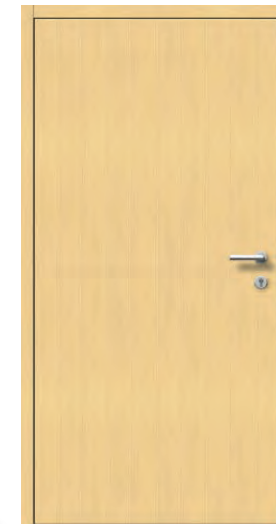

Türblatt und Stock
flächenbündig
Sonderausführung



XS = Sondergröße
Breite bis 949 mm
Höhe bis 1999 mm



S = Standardgröße
Breite 950-1150 mm
Höhe 2000-2300 mm



L = Sondergröße
Breite 1151-1250 mm
Höhe 2301-2400 mm



XL = Sondergröße
Breite 1151-1250 mm
Höhe 2401-2500 mm
(4 x Bänder, verlängerte Verriegelung)

Eine neue Größenordnung!
Was normal ist, bestimmt der Gestalter.
Deshalb bieten wir nicht nur die
Standardhöhen und -breiten an,
sondern fertigen auch nach Maß
gegen Aufpreis bis zu einer maximalen
Türhöhe von 2500 mm und Breite
bis 1250 mm



Jedes Modell ist gegen Aufpreis in kleineren oder größeren Modellmodifikationen lieferbar.

- Modellmodifikation Beispiele:
- ohne Nutfräsungen
 - ohne Wetterschenkel
 - zusätzliche Nutfräsungen
 - Lichtausschnitt-Positionsänderung
 - zusätzlicher Lichtausschnitt
 - Lichtausschnitt-Maßänderung
 - Furnierrichtung quer verlaufend
 - zusätzliche Applikationen
 - Profilrahmen und Füllungen auch innen aufgesetzt
 - Stockverbreiterung
 - Türblatt-Falz unten verlängert
 - Falz für Blindstock,...

STANDARDFARBEN - **FARBGRUPPE 1** im Preis inbegriffen

Oberfläche matt

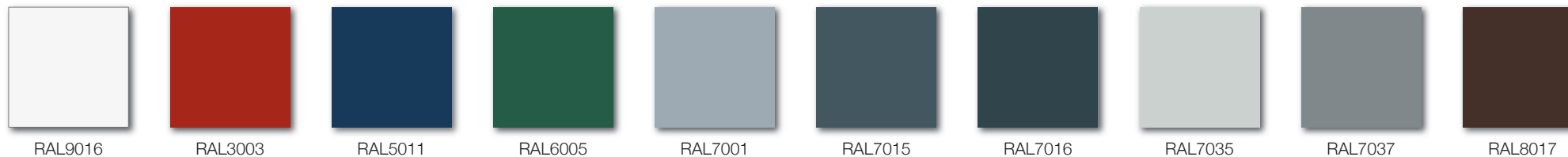

STANDARDFARBEN - **FARBGRUPPE 2**

Oberfläche matt



Weitere Farbtöne aus RAL-Farbkarte auf Anfrage

STANDARDFARBEN - **FARBGRUPPE 3**

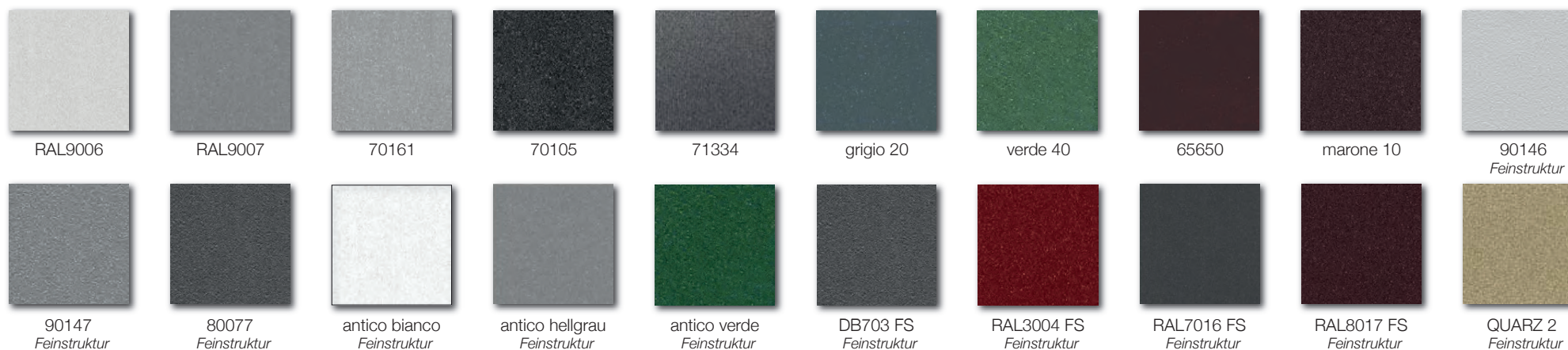

ACHTUNG: Die Farbtöne sind nur symbolisch dargestellt! Farbabweichungen zum Original sind aufgrund drucktechnischer Gegebenheiten möglich! Bitte stimmen Sie Ihren Farbton mit einer gültigen Farbkarte ab!



Kiefer K222



Kiefer K300 (natur)



Kiefer K303



Kiefer K325



Kiefer K550



Kiefer 800 Öl



Kiefer D9010



Lärche L300 (natur)



Lärche L303



Lärche L325



Lärche D9010



Lärche 800 Öl



Meranti M211

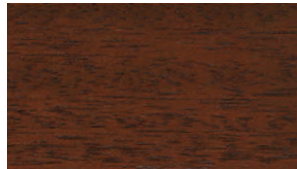

Meranti M222



Meranti M325



Meranti M233



Meranti M277



Eiche E222

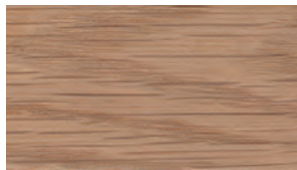

Eiche E300 (natur)



Eiche E325



Eiche E600



Eiche 800 Öl

Holz ist ein Naturprodukt

Geringe Farbtonabweichungen sind produktionstechnisch bedingt. Unterschiedliche Holzarten, Saugkraft des Holzes, sowie Schichtstärken können zu Farbtonabweichungen führen. Sie unterstreichen die Natürlichkeit des Produktes.

SONDER-HOLZART

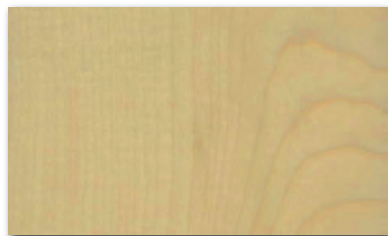

AHORN
A300
Grundholz Fichte

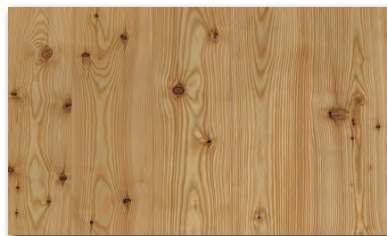

LÄRCHE ASTIG
800 ÖI

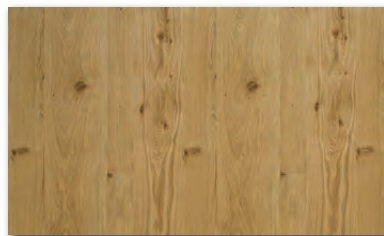

EICHE ASTIG
800 ÖI

ACHTUNG:
Die Anordnung, Größe und Menge der Äste ist beliebig und bei jeder Haustür anders (einzigartig) und stellt somit keinen Reklamationsgrund dar.

DECKENDE FARBTÖNE NACH RAL FARBKARTE - **FARBGRUPPE 4**



Gegen Aufpreis sind alle Farbtöne, gelistet in Farbgruppen 1 und 2 lieferbar (siehe Seite 58)

Weitere Farbtöne aus RAL-Farbkarte nach Anfrage



ACHTUNG: Beschichtung mit DECO Paneelen ist nur auf äußeren Flächen möglich. Verwendbar sind diese als Dekore und Applikationen bei Holz-Alu Haustüren, oder auch vollflächig. Beschichtung von Stockelementen oder Fräsungen in DECO Oberflächen sind nicht möglich.

STANDARDFARBEN - **FARBGRUPPE 5**

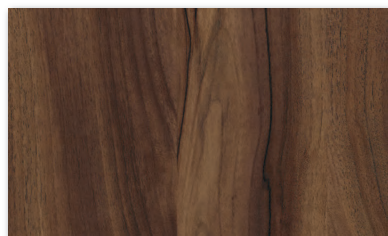

0797 Nussbaum

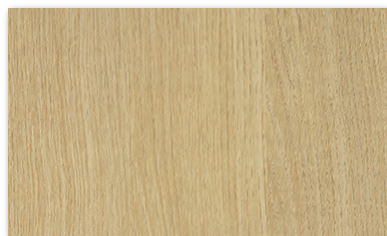

0125 Eiche Natur

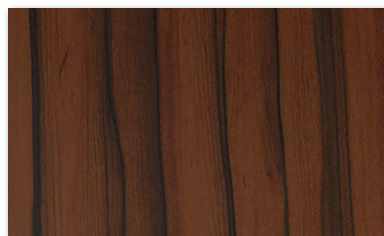

0037 Apple

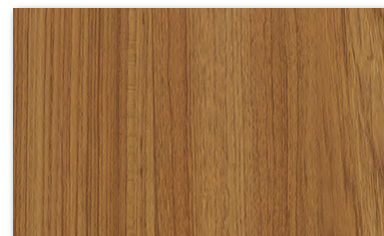

1260 Teak

INFO
DECO-Paneele sind duromere Hochdrucklamine (HPL) nach EN 438, Typ ED F, die in Laminatpressen unter großem Druck und hoher Temperatur erzeugt werden. Doppelt gehärtete Acryl-Polyurethan-Harze sorgen für hoch wirksamen Witterungsschutz

VORTEILE: + hochwitterungsbeständig + kratzfest + leicht zu reinigen + schlagzäh

ACHTUNG: Die Farbtöne sind nur symbolisch dargestellt! Farbabweichungen zum Original sind aufgrund drucktechnischer Gegebenheiten möglich!

GLASGRUPPE 1 - ORNAMENTGLÄSER

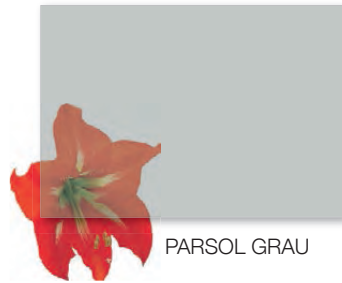

PARSOL GRAU

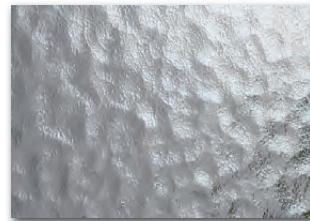

KATHEDRAL WEIß

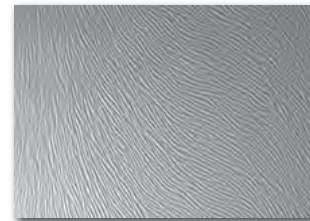

CHINCHILLA WEIß

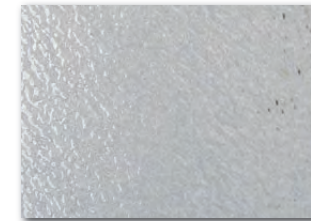

ORNAMENT 504 WEIß

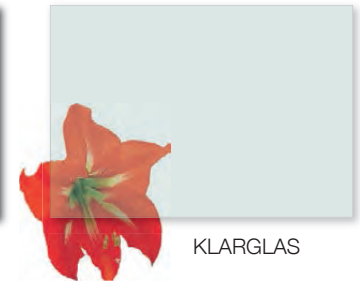

KLARGLAS

GLASGRUPPE 2 - ORNAMENTGLÄSER

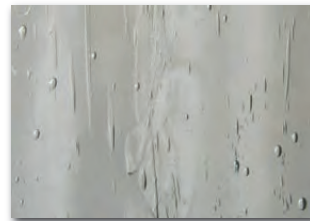

ALTDEUTSCH WEIß



MASTERCARRE WEIß



MARMO WEIß

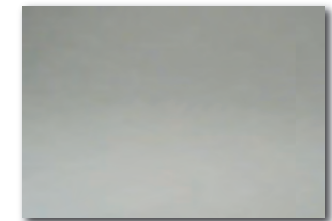

SATINATO WEIß

GLASKOMBINATIONEN - SERIE AVANTGARDE & CLASSIC

- AUßEN
 - Klarglas mit Metallbeschichtung (Standard)
 - VSG 6 mm Klarglas mit Metallbeschichtung
 - VSG 10 mm Typ P4A Klarglas
 - VSG 10 mm Typ P5A Klarglas
- MITTIG
 - Klarglas (Standard)
 - Ornamentglas
 - sandgestrahltes Motiv auf Klarglas oder auf Satinato weiß
- INNEN
 - Klarglas mit Metallbeschichtung (Standard)
 - VSG 6 mm Klarglas mit Metallbeschichtung

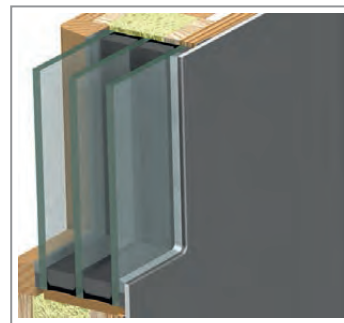

GLASGRUPPE 3 - ORNAMENTGLÄSER

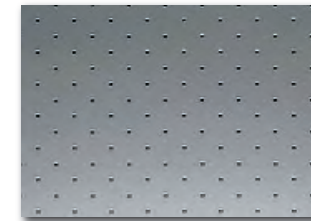

PAVE WEIß

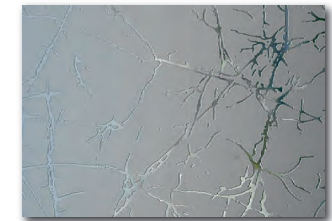

UADI WEIß

GLASKOMBINATIONEN - SERIE VETRO

- AUßEN
 - Klarglas oder Parsol grau 6 mm, ESG (Standard)
 - Email schwarz (Standard)
 - Email weiß, Email grau RAL7000
- MITTIG
 - Klarglas (Standard)
 - Ornamentglas
 - sandgestrahltes Motiv auf Klarglas oder auf Satinato weiß
- INNEN
 - Klarglas mit Metallbeschichtung, ESG (Standard)
 - VSG 6 mm Klarglas mit Metallbeschichtung

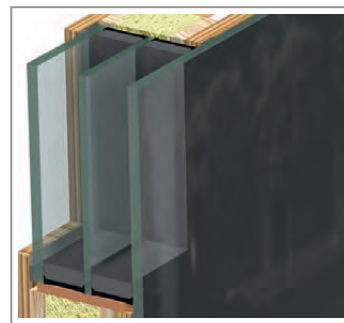

GLASGRUPPE 4 - SANDGESTRAHLTES MOTIV

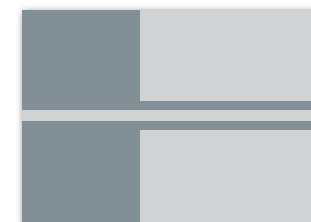

MOTIV AUF KLARGAS
(Streifen durchsichtig)

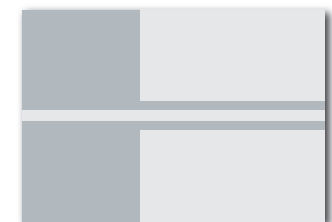

MOTIV AUF SATINATO WEIß
(Streifen nicht durchsichtig)

(• Standard - Option)

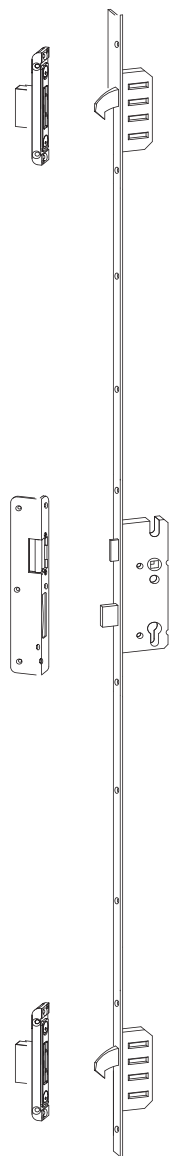

M2
3 - fach Verriegelung
mit 2 Haken
Farbe Topzink
(Standard)

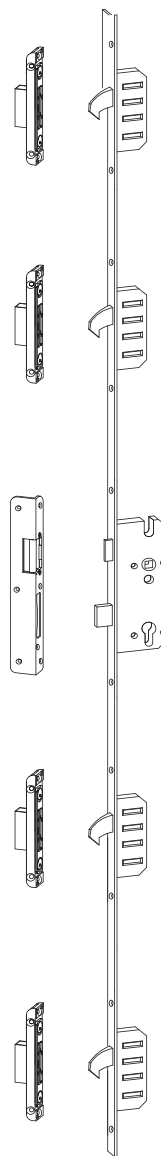

M4
5 - fach Verriegelung
mit 4 Haken
Farbe Topzink

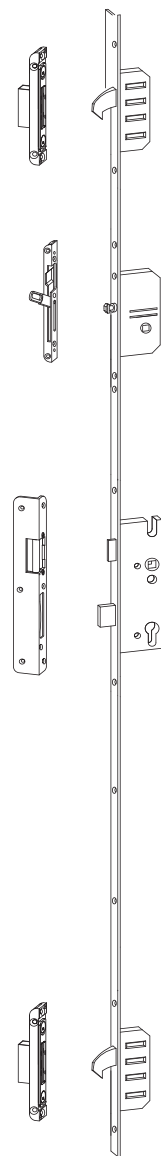

M2-W
3 - fach Verriegelung
mit 2 Haken
und Türspaltsicherung
Farbe Topzink



SCHLIEBLEISTE
Durchgehend und
verdeckt liegend
Farbe Topzink
erhöhte Sicherheit
WK2/WK3
Passende Türöffner
Eff-Eff 119E



Das neue Schloss mit
Schwenkriegel-Duo



Der zentrale Magnetauslöser
an der Schliebleiste



Die neue Tagesfalle
an der Schliebleiste



**AV3 - AUTOMATIK MIT
MAGNETAUSLÖSER UND
TAGESFALLEN-FUNKTION**
Für temporär flexibles Ein-
und Austreten ohne
Schlüsseldrehung
Elektronische Entriegelung mit
Motor und Zutrittskontrollsysteme auch
möglich (siehe EAV - SCHLOSS)



FUNKFERNBEDIENUNG
3 Stück Handsender
Farbe anthrazit/grau
inkl. Funk-Empfänger für UP-Dose



**GRIFF FP60
INTEGRA FINGERSCAN**
L=600 mm
Edelstahl matt F69
Scanner am Griff montiert

Steuereinheit Standard
(Bandseite im Falz montiert)



INTEGRA KEYPAD
Keypad am Türblatt montiert
Farbe weiß, grau, anthrazit
Steuereinheit micro - verdeckt



INTEGRA FINGERSCAN AF
"ADMINFINGER"
Scanner am Türblatt montiert
Steuereinheit micro - verdeckt

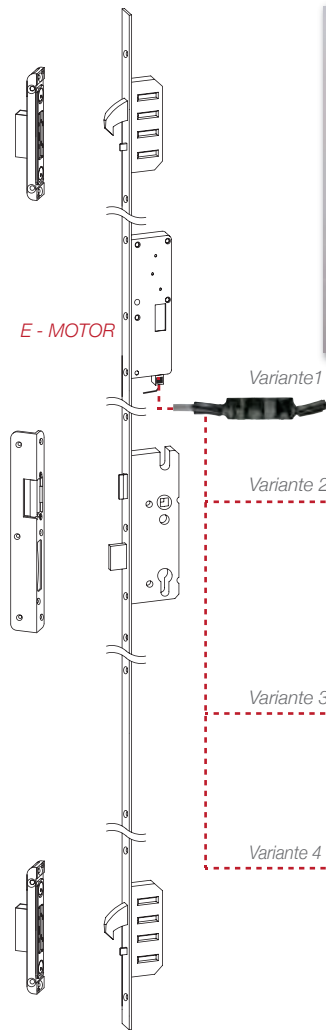

**EAV3 - AUTOMATIK VERRIEGELUNG -
ELEKTRONISCHE ENTRIEGELUNG UND
TAGESFALLEN-FUNKTION**

(für temporär flexibles Ein- und Austreten
ohne Schlüsseldrehung)

3 - fach Verriegelung mit 2 Haken, Farbe Topzink
Inkl. Kabelübergang und Netzteil 12 V

Bereits beim Zuziehen der Tür erfolgt eine automatische
Verriegelung. Entrriegelung über das angeschlossene
Zutrittskontrollsystem; z.B. Fingerprintleser,
Funkfernbedienung oder mit dem Schlüssel.



Kabelübergang
(steckbar)



Netzteil
(12V DC/2A)



ETÖ
Elektrischer Türöffner mit
Tagesfalle und Kabel
Kombination mit AV3
EAV3 Schloss ist nicht möglich!

SICHERHEITSGARNITUREN



GA86 VERONA
Aluminium F1, F4, F9



GE86 VERONA
Edelstahl matt F69



GE89 AMSTERDAM
Edelstahl matt F69



GE90 STOCKHOLM
Edelstahl matt F69

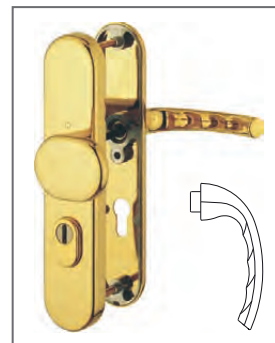

GM76 TOKYO
Messing F77-R



GM57 MERAN
Messing F77-R oder F73 (brüniert)

ROSETTENGARNITUREN - INNENDRÜCKER



GE504 - STANDARD
Edelstahl matt F69



GE502
Edelstahl matt F69



GE503
Edelstahl matt F69



GE505
Edelstahl matt F69 oder Messing F77-R



GE514
Edelstahl matt F69

ROSETTEN

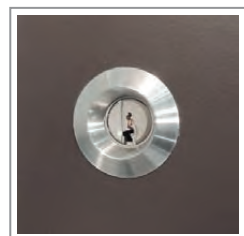

ZAR - STANDARD
Außenrosette
(eingepresst)
Edelstahl matt F69



Z - STANDARD
Innenrosette oder
Außenrosette
Edelstahl matt F69



ZA - (SICHERHEIT)
Außenrosette mit
Zylinderabdeckung
Edelstahl matt F69 oder
Messing F77-R



ZS
Eckige Außenrosette
Edelstahl matt F69



ZE - (SICHERHEIT)
Eckige Außenrosette
mit Zylinderabdeckung
Edelstahl matt F69

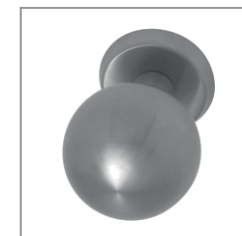

G1 - RUND-KNOPF FESTSTEHEND - GERADE
G2 - RUND-KNOPF FESTSTEHEND - SCHRÄG
Für Kombination mit Drücker GE504, 502, 503, 505
Edelstahl matt F69

SERIE RUND - GEBOGEN

- GG134 (für HT A134)
- GG135 (für HT A135)
- (für HT A136)
- GG137 (für HT A137)
- GG138 (für HT A138)
- GV9 (für HT AV9)

GG-LA
Lichtausschnittlänge

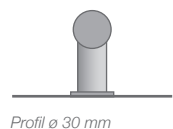

Profil ø 30 mm



SERIE QUADRO

- GQ32 (32 cm)
- GQ55 (55 cm)
- GQ75 (75 cm)
- GQ95 (95 cm)
- GQ115 (115 cm)
- GQ135 (135 cm)
- GQ150 (150 cm)
- GQ180 (180 cm)

GQ-LA
Lichtausschnittlänge

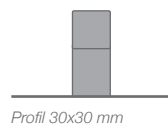

Profil 30x30 mm



SERIE FLATT

- GF32 (32 cm)
- GF55 (55 cm)
- GF75 (75 cm)
- GF95 (95 cm)
- GF115 (115 cm)
- GF135 (135 cm)
- GF150 (150 cm)
- GF180 (180 cm)

GF-LA
Lichtausschnittlänge

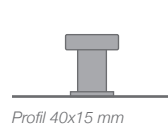

Profil 40x15 mm



SERIE SQUARE

- GS32 (32 cm)
- GS55 (55 cm)
- GS75 (75 cm)
- GS95 (95 cm)
- GS115 (115 cm)
- GS135 (135 cm)
- GS150 (150 cm)
- GS180 (180 cm)

GS-LA
Lichtausschnittlänge

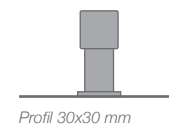

Profil 30x30 mm



SERIE RUND

- GR32 (32 cm)
- GR55 (55 cm)
- GR75 (75 cm)
- GR95 (95 cm)
- GR115 (115 cm)
- GR135 (135 cm)
- GR150 (150 cm)
- GR180 (180 cm)

GR-LA
Lichtausschnittlänge

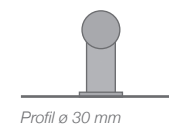

Profil ø 30 mm



FINGERPRINTGRIFF FP60



FP60 (60 cm)
Fingerscan INTEGRA
am Griff montiert

DESIGNGRIFF FSB



G6108 (18x16 cm)



G6188 (13x39 cm)



G6669-55 (55 cm)
G6669-75 (75 cm)
G6669-100 (100 cm)

DESIGNGRIFF DECO

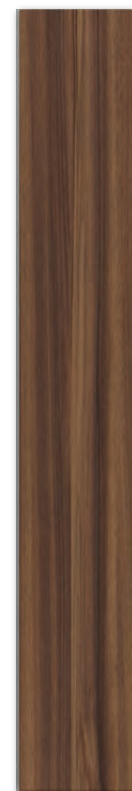

GD150 (20x150 cm)
GD180 (20x180 cm)

GD-T
Türblattlänge

Farbe:
Nussbaum 0797

SCHALENGRIFF S



S55 (55 cm)
S70 (70 cm)
S110 (110 cm)
S135 (135 cm)
(senkrecht montiert)



S10-Q (41 cm)
(quer montiert)



S35-Q (35 cm)
S55-Q (55 cm)
(quer montiert)

Oberfläche: Edelstahl matt F69, Serie RUND ist auch in Messing F77 möglich



P2 SICHERHEITS-PROFILZYLINDER

5 Schlüssel, Freilauf, N+G Funktion, Legitimationsausweis



P2-K SICHERHEITS-KNAUFPROFILZYLINDER

5 Schlüssel, Freilauf, N+G Funktion, Legitimationsausweis



REEDKONTAKT

Einfacher Reedkontakt oben in Stock und Türblattfalz eingebohrt.
Rückmeldung: Tür liegt im Falz!



RIEGLKONTAKT

Im Schließblech eingebaut. Wird durch den Riegel im Schloß betätigt. Rückmeldung: Tür manuell oder mechanisch abgeschlossen!



TK232 - TÜRKLOPFER

Messing verchromt - glänzend
Messing vergoldet

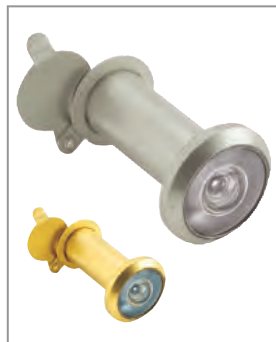

TS1 - TÜRSPION

Messing verchromt - matt
Messing vergoldet



TSK - DIGITAL TÜRSPION MIT KAMERA

Messing verchromt - glänzend
3,2" Display



AUSHEBELSICHERUNGEN

2 Stück an Bandseite montiert
Stahl, Farbe Topzink

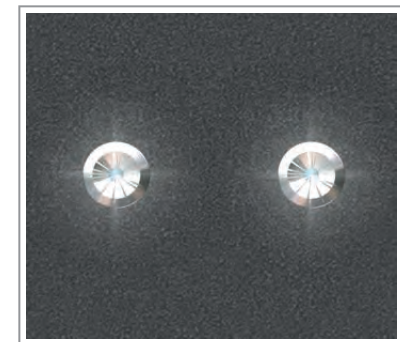

LED LEUCHTDIODEN

Im Türblatt montiert inkl. Netzteil und Kabelübergang, Lichtfarbe weiß



TS3000V

Türschließer mit Gleitschiene und mechanischem Feststeller
Farbe F1 (Alu silber)



BOXER

Verdeckt liegender Türschließer mit mechanischem Feststeller

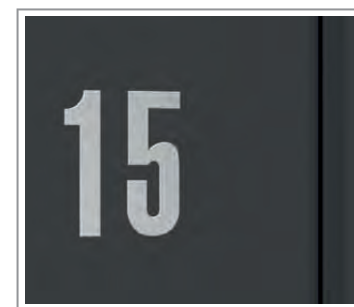

HAUSNUMMER

Edelstahl-Applikation außen (flächenbündig)

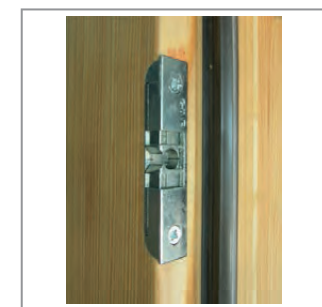

SCHNÄPPER

(Halter optional mit ETÖ)



BÄNDER BAKA4010 - SONDEROBERFLÄCHE
- Edelstahl matt
- RAL9016 weiß lackiert



BANDKAPPEN AUS KUNSTSTOFF
- matt-verchromt
- weiß
- vergoldet



KRATZSCHUTZ
- flächenbündige Oberfläche
- Edelstahl matt

Für weitere Zubehörteile siehe Preisliste. Technische Änderungen und Druckfehler vorbehalten. Farbabweichungen zum Original sind aufgrund drucktechnischer Gegebenheiten möglich.

Zertifikat
Passivhaus Institut Dr. Wolfgang Feist

Passivhaus geeignete Komponente: Haustür
Hersteller: Variotec GmbH, 92318 Neumarkt/Oberpfalz
Produktname: VARIOTEC Thermosafe 100

Folgende Kriterien wurden für die Zuweisung des Zertifikates geprüft:
Wärmeverluste der einseitigen Haustüre:
 $U_{0,100} \leq 0,71 \text{ W/(m}^2\text{K)} \leq 0,80 \text{ W/(m}^2\text{K)}$

$Q_{100} \leq 1,3 \text{ m}^3\text{/hm)} \leq 2,25 \text{ m}^3\text{/hm)} \text{ bei } 100 \text{ Pa}$

Passivhaus spezifische Auflagen:
Das Zertifikat ist wie folgt zu verwenden:
PASSIV HAUS geeignete KOMPONENTE
Haustür:
 $U_{0,100} \leq 0,62 \text{ W/(m}^2\text{K)}$
 $Q_{100} \leq 1,3 \text{ m}^3\text{/hm)}$

PASSIV HAUSTÜR
Passivhaus geeignete Komponente

PfB Prüfzentrum für Bauelemente
Dipl.-Ing. (FH) Rüdiger Müller

KURZBERICHT Nr. 1105-A157-K1
Anforderung nach DIN V ENY 1427: 1999-04 (Zusatz, Titeln, Abkürzungen: Einbauelemente - Anforderungen und Klassifizierung) von zweiflügeligen Haustürelementen in der Widerstandsklasse WK2.

Beart: Ein- und zweiflügelige Haustürelemente aus Holz und Holzwerkstoffen, alternativ: Türfensterfenster einflügelige in Einbauelementen aus laminierten Massivholz, wahlweise mit/ohne verglasten Lichtauslass (nichttransparente Füllungen), sowie Oberlicht nachfolgende Systeme.

Herstellungsgrößen: Rektangelmassende gemäss (B x H) mm: 1.000 x 4.200 mm
Türflügelhöhe: max.: 1.300 x 1.000 mm
Türflügelbreite: min.: 50 mm

Angeflachte Schließzustand: geschlossen, verriegelt und verschlossen

Bestigte: Mehrflügelverriegelung mit mind. zwei Nebenverriegelungen und dazugehörigen Schlüsselchen, ab 2.000 mm Höhe mit Zusatzverriegelung, Stanzflügelverriegelung durch Treibzapfen, 3 Blöcke, wahlweise mit Hinterschließzapfen

Klassifizierung: Widerstandsklasse WK2

Normbezeichnung Gültigkeit: Typ ENY V ENY 1427 - WK2
Lautend den DIN V ENY 1427 Ausgabe April 1999.

RC2 (WK2)
Widerstandsklasse 2

PfB Prüfzentrum für Bauelemente
Dipl.-Ing. (FH) Rüdiger Müller

KURZBERICHT Nr. 1105-A157-K2
Anforderung nach DIN V ENY 1427: 1999-04 (Zusatz, Titeln, Abkürzungen: Einbauelemente - Anforderungen und Klassifizierung) von zweiflügeligen Haustürelementen in der Widerstandsklasse WK3.

Beart: Ein- und zweiflügelige Haustürelemente aus Holz und Holzwerkstoffen, alternativ: Türfensterfenster einflügelige in Einbauelementen aus laminierten Massivholz, wahlweise mit/ohne verglasten Lichtauslass (nichttransparente Füllungen), sowie Oberlicht nachfolgende Systeme.

Herstellungsgrößen: Rektangelmassende gemäss (B x H) mm: 1.000 x 4.200 mm
Türflügelhöhe: max.: 1.300 x 1.000 mm
Türflügelbreite: min.: 60 mm

Angeflachte Schließzustand: geschlossen, verriegelt und verschlossen

Bestigte: Mehrflügelverriegelung mit mind. zwei Nebenverriegelungen und dazugehörigen Schlüsselchen, ab 2.000 mm Höhe mit Zusatzverriegelung, Stanzflügelverriegelung durch Treibzapfen, mindestens 3 Blöcke mit 3 Hinterschließzapfen

Klassifizierung: Widerstandsklasse WK3

Normbezeichnung Gültigkeit: Typ ENY V ENY 1427 - WK3
Lautend den DIN V ENY 1427 Ausgabe April 1999.

RC3 (WK3)
Widerstandsklasse 3

BOHLE, GGG
LEISTUNGSERKLÄRUNG

1. Kennzeichnung der Produkttypen:
Empfänger aus Holz

2. Typ-Serien-Nummern:
030 - 024 (Kippen)

3. Verwendungszweck: gemäß Normenstandard technischer Spezialkennzeichnung im Wohnungs- und Nichtwohngebäude, für öffentliche und private Gebäude. Das Bauelement ist für Einbau auf Putz- und Putzplatten oder als Brandschutz nicht geeignet.

4. Hersteller:
DOOR, produktiv in Trogwitz, 01011, Postfach 6, D-43044 Krefeld, Deutschland

5. System zur Bewertung der Energieeffizienz:
System 3

6. Normen und Standards:
EN 14353-1: 2004-01-2018

7. Bauelemente:
PfB Prüfzentrum für Bauelemente, Leistungskategorie 2A, D-43075 Strömungsdämmung (Kippen) Holz 10, 10446 hat als zertifizierter Prüfer im System 3 die Energieeffizienz bewerteter und die Best- und Klassifizierungskategorie Nr. 06/21-0305-01 zugewiesen.

Wärmedämmwert	U-Wert	U-Wert (maximaler)
Wärmedämmwert gegen Bauteile	0,62	0,72 (200)
Wärmedämmwert Luft/Wand	0,62	0,72 (200)
Wärmedämmwert Luft/Wand	0,62	0,72 (200)
Wärmedämmwert Luft/Wand	0,62	0,72 (200)
Wärmedämmwert Luft/Wand	0,62	0,72 (200)
Wärmedämmwert Luft/Wand	0,62	0,72 (200)

8. Die Leistungserklärung:
Die Leistungserklärung gemäß den Normen 1 und 2 entspricht der praktischen Leistung nach Nummer 4. Verantwortlich für die Leistungserklärung ist allein der Hersteller gemäß Nummer 4. Verantwortlich für die Herstellung und die Montage des Bauelementes ist DOOR, GGG, Troitz, 01011.

CE - KENNZEICHNUNG
Leistungserklärung



IDEAL HOLZ HAUSTÜREN
60 Seiten



IDEAL HOLZ-ALU HAUSTÜREN
68 Seiten



FARBSPEKTRUM HOLZ und HOLZ-ALU
je 8 Seiten